



UPUTSTVO ZA INSTALACIJU I RUKOVANJE

Peć na pelet - MBS pelet

CENJENOM POTROŠAČU

Zahvaljujemo na ukazanom poverenju odlukom da kupite naš proizvod.

Napravili ste dobar izbor, jer peć poseduje tehničke karakteristike koje je svrstavaju u sam vrh svoje klase, u šta ćete se uveriti tokom eksploatacije.

Molimo Vas da pažljivo pročitate ovo uputstvo pre nego što počnete da koristite peć, jer ćete u njemu naći savete za pravilno i sigurno rukovanje.

Verujemo da ćete se i Vi upisati u knjigu zadovoljnih kupaca naših proizvoda.

AD "Milan Blagojević"
Smederevo

SADRŽAJ

Opšte napomene.....	1
Pelet.....	2
Ambalaža.....	2
Montaža peći.....	3
Puštanje u rad.....	4
Čišćenje i održavanje peći.....	4
Tehnički podaci.....	5
Sastavni delovi peći.....	6
Rukovanje.....	7
• 1. Stavljanje peći u pogon.....	8
• 2. Podešavanje intenziteta grejanja (snage grejanja)..	10
• 3. Podešavanje željene temperature.....	10
• 4. Dostizanje željene temperature u toku rada.....	10
• 5. Isključivanje peći.....	11
• 5.1. Daljinsko upravljanje.....	11
• 6. Podešavanje časovnika i na displeju datuma.....	12
• 7. Programiranje rada peći.....	14
• 7.1. Dnevno programiranje.....	14
• 7.2. Nedeljno programiranje.....	16
• 7.3. Vikend programiranje.....	18
• 8. Alarmi.....	20
Garantna izjava.....	22

OPŠTE NAPOMENE

- Pročitajte i proučite sadržaj uputstva i istog se prilikom montaže i tokom eksploatacije peći pridržavajte.
- Deca i osobe sa umanjenim psihofizičkim sposobnostima ne smeju rukovati radom peći.
- Ne dozvolite kućnim ljubimcima da se približe peći.
- Prilikom rada peć razvija toplotu. Ne ostvarujte kontakta s vrućim delovima peći (staklo, odvod dima, vrata) jer postoji opasnost od opekotina. Ne dozvolite deci da dodiruju vruće delove peći.
- Ne dodirivati vruće površine jer može doći do stvaranja opekotina.
- **Ne otvarati vrata ložišta dok peć radi.**
- Pepero iz pepeljare izbacivati kada su peć i pepeo hladni .
- Ložište i unutrašnje delove peći čistite kada je isključena iz električne mreže pothlađena, a pepeo hladan.
- Koristiti samo originalne rezervne delove koje isporučuje proizvođač peći.
- Kao gorivo isključivo koristiti pelet.
- Peć isključivo koristiti za grejanje.
- Peleti moraju biti od kvalitetnog visokokaloričnog drveta, suvi, cilindričani, sjajni i kompaktni.
- Prilikom montaže promaja dimnjaka mora biti u dozvoljenim granicama (2-12Pa).
- Obezbediti stalan dovod čistog vazduha u prostoriju u kojoj peć sagoreva pelet.
- Uređaj je izrađen od materijala koji se mogu reciklirati.
- Peć koju više nećete koristiti, ne bacajte bilo gde. Odložite je na za to predviđeno mesto, u skladu sa preporukama za odlaganje korišćenih električnih i elektronskih aparata. Napojni kabl pre odlaganja iseći. Pridržavajte se važećih zakona o zaštiti životne sredine.
- Peć ne isključivati izvlačenjem kabla iz utičnice. Pridržavajte se uputstva koji je dat u delu "Rukovanje".
- Prilikom prve upotrebe peći, mogu se pojaviti produkti sagorevanja zaštitne prevlake i isparenja boje sa ugrađenih delova, i zato provetrite prostoriju.
- Peć je oslonjena na podesive nogare koje treba podesiti tako da peć bude stabilna i bez nagiba.
- Sve reklamacije, ocenjene kao neispravnosti ili loše funkcionisanje peći, prijavite fabričkom ili ovlašćenom servisu telefonom ili u pisanoj formi. Na kraju ovog uputstva nalaze se brojevi tehničkog servisa.
- Svaku neispravnost peći uklanja isključivo fabrički ili ovlašćeni servis.
- Ukoliko neovlašćena lica izvrše servisiranje ili bilo kakve popravke i prepravke na peći samoinicijativno, vlasnik peći gubi pravo na servis garantovan garancijom proizvođača.
- Peć je snabdevena uređajem za paljenje peleti, tako da nije dozvoljeno vršiti potpalu na drugi način sem propisanog (videti "Rukovanje"- "Stavljanje peći u pogon").

U slučaju nepridržavanja uputstva za korišćenje, proizvođač ne snosi nikakvu odgovornost za nastalu štetu na peći.

PELET

Opis

Pelet je proizvod dobijen presovanjem strugotine i piljevine, suvog, visokokaloričnog drveta. Prilikom presovanja nisu dozvoljena dodatna veziva. Kao čisti proizvod bio mase, peleti su CO₂ neutralni, tj. ne doprinose efektu staklene bašte. Drvo kao osnovni sastojak peleta je obnovljivi izvor energije i gorivo budućnosti.

Karakteristike

- Sagorevanjem peleta nastaje samo 1% pepela.
- Energetska vrednost je oko 5kWh/kg.
- 2kg peleta odgovara 1l lož ulja.
- Sagorevanjem peleta emituje se CO₂ jednak količini koje je drvo koristilo tokom svog rasta.
- 1m³ peleta ima masu od približno 640kg.

Kako prepoznati kvalitetan pelet

- Pelet mora imati cilindrični oblik, preporučujemo pelet 5 do 7mm prečnika i dužine od 10 do 25 mm.
- Cilindrična površina mora biti sjajna.
- Pelet mora biti bez prašine i trunja.
- Vlažnost mora biti manja od 10%.
- Pakovanje mora biti hermetički zatvoreno, jer pelet upija vodu.
- Potapanjem u posudu sa vodom, kvalitetan pelet pada na dno.
- Izbegavati pelet od nekvalitetnog drveta, drvenog otpada sa primesama ljuski semena uljarica i vezivnih sredstava.

AMBALAŽA

Ambalaža peći se uklanja prilikom montaže, odnosno pre puštanja peći u rad. Svi materijali se mogu reciklirati.

Materijal za pakovanje (plastične kese, delovi od polistirena-stiropora itd.) treba držati dalje od domašaja dece, pošto je potencijalni izvor opasnosti.

Plastični delovi ambalaže se odložu na za to predviđena mesta, ne spaljivati ih. Voditi računa o bezbednosti jer se drveni delovi ambalaže vezuju ekserima, tako da prilikom otkivanja i odlaganja drvenih letvi može doći do povreda.

MONTAŽA PEĆI

Prilikom montaže peći pridržavati se zakonskih propisa vezanih za bezbednost i ekologiju.

Obezbediti da u prostoru gde se peć montira bude dovoljno vazduha za sagorevanje.

Peć priključite na napon 230V,50Hz.

Priključno mesto mora biti urađeno po zahtevima distributera el.energije i važećim propisima.

Napojni kabal mora biti bez oštećenja, ne sme prelaziti preko zagrejanih površina peći, niti preko drugih uređaja koji mogu otopiti ili oštetiti kabal.

Pre montaže peći proveriti da li je dimnjak odrađen u skladu sa propisima, ima li prepreka u dimnjaku i naprslina. Sve nepravilnosti otkloniti pre početka rada peći.

Peć ne smete postaviti u neposrednoj blizini drvenih elemenata, rashladnih uređaja ili plastičnih delova nameštaja i drugih zapaljivih materijala zato što tokom svog rada (pri sagorevanju goriva) peć ostvaruje veoma visoku radnu temperaturu koja se raspoređuje po spoljašnjosti peći. Najmanje rastojanje između peći i okolnih zapaljivih elemenata je sa zadnje strane 25cm, sa bočnih strana 25cm, sa prednje strane 80cm. Ukoliko je podloga na koju ćete postaviti peć od lako zapaljivog materijala (drvo, topli pod, laminat...) potrebno je postaviti zaštitu od lima koja prelazi gabarite osnove: bočno 10 cm, a spređa 30 cm.

Peć povezati sa dimnjakom dimnovodnim cevima preko priključka na zadnjoj strani peći, tako da se obezbedi adekvatna zaptivenost i protok dima od peći ka dimnjaku. Dimnovodna cev ne sme biti pređuboko uvučena u dimnjak da ne bi smanjila površinu poprečnog preseka i time narušila promaju u dimnjaku.

Pre postavljanja peći proveriti promaju dimnjaka jer je ona jedan od ključnih faktora pravilnog funkcionisanja peći. Promaja zavisi od ispravnosti dimnjaka i meteoroloških uslova. Jedan od najjednostavnijih načina za proveru promaje u dimnjaku je pomoću plamena sveće, kao što je prikazano na slici 2. Plamen sveće prineti priključnom otvoru dimnjaka i ako se povija prema otvoru promaja je zadovoljavajuća (slika 1b) . Slabo povijaje plamena je pokazatelj loše promaje (slika 1a).

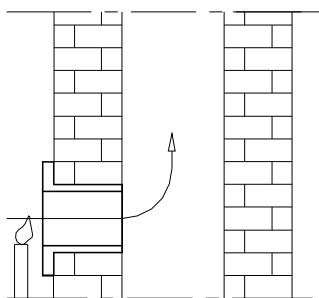

Slika 1a

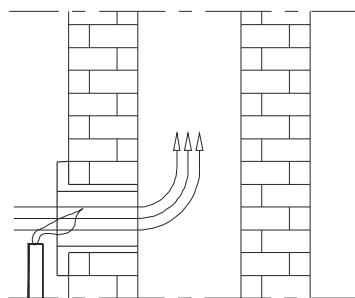

Slika 1b

Ukoliko je promaja u dimnjaku loša, proveriti ispravnost dimnjaka. Dimnjak treba da se nalazi u unutrašnjosti objekta, a ako je na spoljašnjim zidovima objekta preporučuje se izolacija dimnjaka.

Nedostaci dimnjaka mogu biti:

1. loše izveden vetrobran,
2. strano telo ili izbočine u dimnjaku,
3. napukline dimnjaka,
4. nahvatana garež,
5. nezaptivenost priključnih i otvora za čišćenje,
6. preduboko utaknuta dimovodna cev,
7. kamin bez vrata ili neki drugi otvor na dimnjaku
8. nezaptivenost priključnih i otvora za čišćenje.

Na isti dimnjak sa kojim je povezana peć ne priključivati druge uređaje.

Puštanje u rad

- Prilikom prvog puštanja peći u rad, dolazi do sagorevanja zaštitnih sredstava koji su služila pri proizvodnji i skladištenju elemenata peći, do isparavanja boje kojom su delovi peći zaštićeni od korozije. Zato prostoriju obavezno provetrite u cilju otklanjanja nepoželjnih mirisa.
- Prilikom prvog puštanja u rad, preporučujemo prisustvo stručne osobe u trajanju od minimalno 30 min, i njegovo uveravanje da su ispoštovani svi zahtevi za bezbedan rad peći.
- Proverite da li je peć pravilno priključena na el.mrežu, povezana sa dimnjakom, udaljena na bezbedno rastojanje od zapaljivih materijala, snabdevena kvalitetnim peletom i obezbedite da peć ima snabdevanje svežim vazduhom za sagorevanje. Sa zadnje strane peći u donjem levom uglu, nalazi se prekidač sa oznakama 0 i 1 (slika 3. pozicija 16). Kada se uverite da su ispoštovani svi preduslovi za rad peći, uključiti dovod el.energije prebacivanjem prekidača u položaj 1, i pratite dalja uputstva iz dela " Rukovanje".

Čišćenje i održavanje peći

- Prilikom čišćenja peć isključiti iz izvora el.energije.
- Isključivo čistiti peć u hladnom stanju.
- Staklo peći čistiti suvom krpom. Ukoliko je potrebno možete koristiti vodu I blage deterdžente, ali samo kada je staklo hladno. Abrazivna sredstva oštećuju staklo pa ih ne koristite. Vodite računa da po čišćenju stakla otklonite vlagu i pre stavljanja peći u pogon obezbedite da bude suvo.
- Obojeni i lakirani delovi se ne čiste abrazivnim sredstvima jer se zaštita skida. Koristiti rastvor vode i deterdženta. Vlažnom krpom ili sunđerom lagano čistiti uprljane delove, isprati ih vodom nakon pranja i osušiti površine koje su zaštićene bojom ili lakirane elektrostatičkim putem. Ne dozvoliti da voda prođe do električnih delova peći.
- Svakodnevno, posle upotrebe, kada se peć i pepeo ohlade, očistite pepeo iz ložišta. Koristiti vakumske aparate za čišćenje ložišta.
- Redovno praznite pepeljaru, ali samo kada peć nije u radu.
- Obratiti pažnju da posuda za sagorevanje peleti bude čista, a da otvori za protok vazduha budu uvek prohodni.

• Jednom mesečno, očistiti prostor iza pepeljare skidanjem poklopca (slika 2). Poklopac se skida odvijanjem 4 vijka. Vakumskim čistačem očistiti komoru. Pre puštanja peći u rad, poklopac vratiti na mesto i osigurati. Takođe, skinuti liveni poklopac (na kojem se nalazi znak MBS), a koji se nalazi u ložištu i očistiti vakuumskim čistačem komoru koja se nalazi iza njega. Pre puštanja u rad poklopac komore vratiti na mesto.

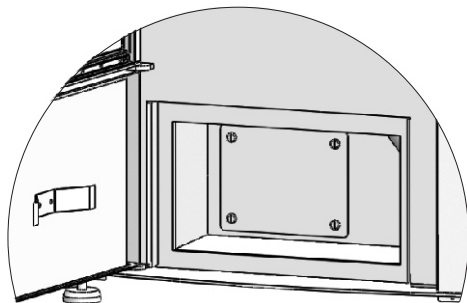

slika 2

TEHNIČKI PODACI

EN 14785		
dimenzije VxŠxD	mm	980x560x490
priključak na dimnjak1	sa zadnje strane Ø80	
visina od poda do ose dimovodnog priključka	mm	392
napon (50Hz)	V	230
snaga el.dela	W	500**
snaga peći	kW	8,5
stepen iskorišćenja	%	86
težina	kg	108
emisija CO svedeno na 13% O2	%	0,01
gorivo	pelet	
temperatura izlaznih gasova	°C	220
potrošnja max	kg/h	1,9
potrošnja min	kg/h	0,6
promaja	Pa	2-12

** **Napomena:** peć ima motor ventilatora (izduvavanje vrućeg vazduha iz peći) snage 50W, motor ventilatora izlaznih gasova snage 54W, motor dodavača peleti snage 45W, kao i upaljač od 350W. Upaljač se uključen samo pri paljenju peleti. Tokom rada peći pojedini motori rade u režimu koji je programiran fabrički.

Sastavni delovi peći:

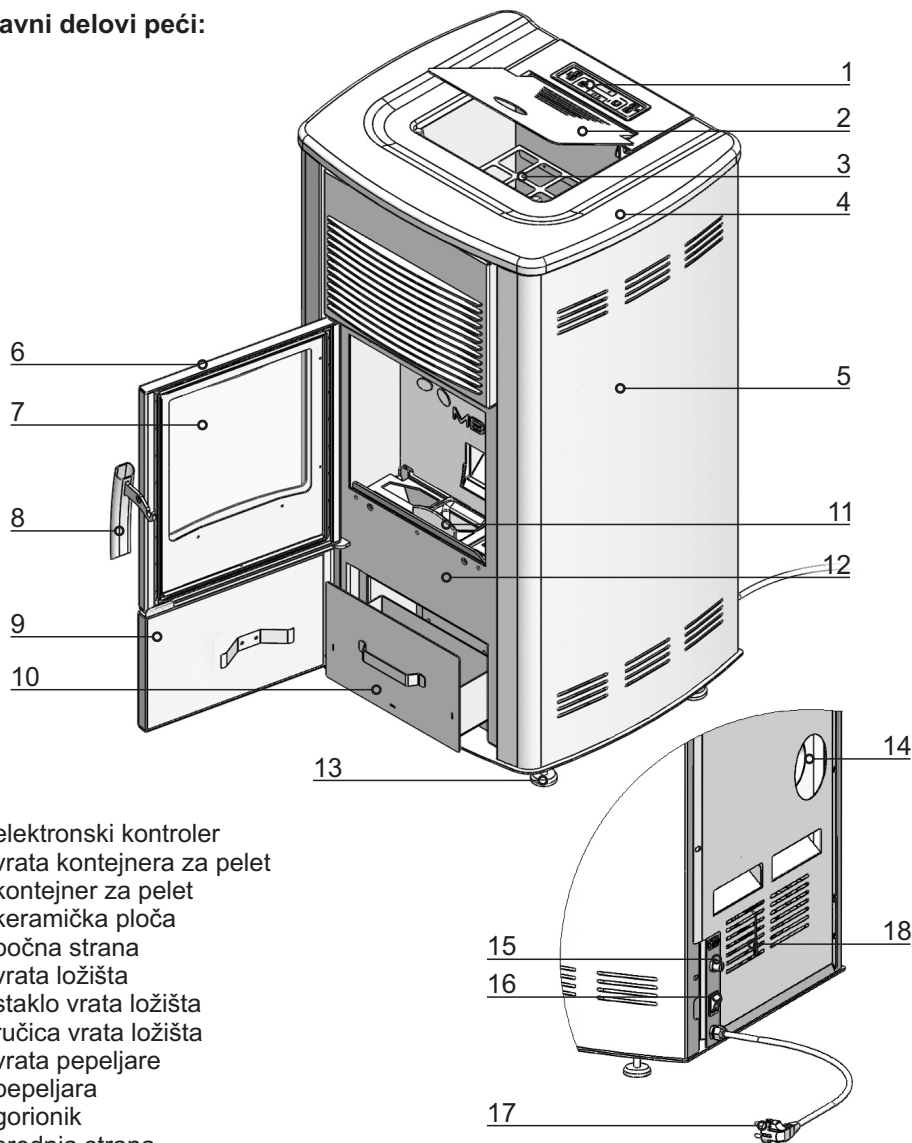

- 1 - elektronski kontroler
- 2 - vrata kontejnera za pelet
- 3 - kontejner za pelet
- 4 - keramička ploča
- 5 - bočna strana
- 6 - vrata ložišta
- 7 - staklo vrata ložišta
- 8 - ručica vrata ložišta
- 9 - vrata pepeljare
- 10 - pepeljara
- 11 - gorionik
- 12 - prednja strana
- 13 - nogice
- 14 - odvod dima
- 15 - termički prekidač
- 16 - prekidač za uključenje / isključenje
- 17 - priključni kabel za napajanje
- 18 - sonda za merenje temperature ambijenta

Slika 3

RUKOVANJE

Komandna tabla omogućava komunikaciju sa programatorom pomoću dirki. Displej i pokazivači (na LCD displeju) informišu operatera o radu peći.

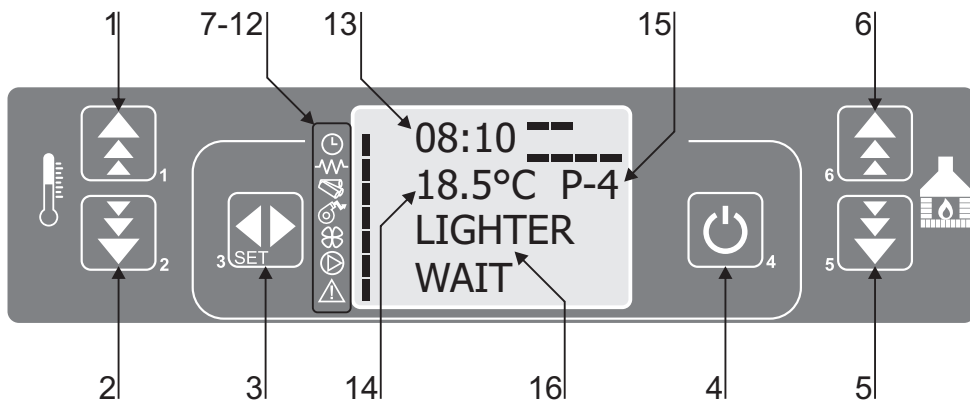

Legenda:

Dirke:

- 1 - povećavanje temperature i programske funkcije menjanja dana, vremena
- 2 - smanjenje temperature i programske funkcije menjanje dana, vremena
- 3 - promena programa SET
- 4 - ON/OFF uključivanje/isključivanje, izlaz iz programa
- 5 - smanjenje intenziteta grejanja
- 6 - povećanje intenziteta grejanja

Displej centralnom delu komandne table:

- 7 - sat - programiranje aktivno - ☉
- 8 - grejač - grejač aktiviran - 🔥
- 9 - šematski prikaz peleta - dovod goriva aktivan - 📦
- 10 - turbina - ventilator izduvnih gasova aktivan - 🌀
- 11 - ventilator - ventilator svežeg vazduha aktivan - 🌀
- 12 - indikator alarma - ⚠️
- 13 - sat
- 14 - pokazatelj sobne temperature
- 15 - pokazatelj režima rada (P-1, P-2,...P-5)
- 16 - informacije o radu peći

1. Stavljanje peći u pogon

Kada je peć priključena na el. izvor, prebacite strujni prekidač koji se nalazi sa zadnje strane peći u položaj I. Tada se na displeju pojavljuju sledeće poruke: vreme, sobna temperatura, vrednost inteziteta grejanja (od P1do P5) i **OFF**- peć nije u funkciji (slika 4).

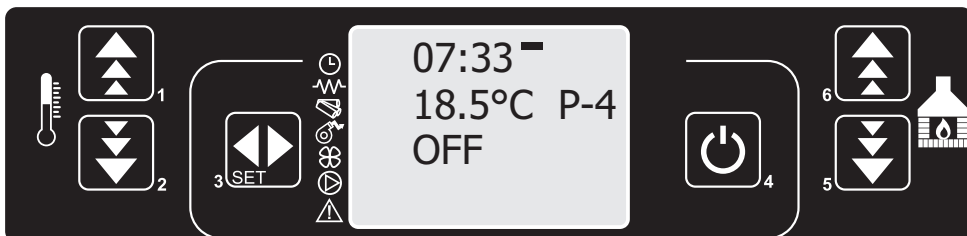

Slika 4

Dirku 4 (uključivanje) držite pritisnutu nekoliko sekundi. Promena poruke na displeju sa OFF na START označava početak rada peći (slika 5), aktivira se grejač (slika 6) što je praćeno porukom LIGHTER WAIT. Nakon toga se pojavljuju naizmenično poruke LOAD PELLETT i FIRE WAIT, što označava da je počelo punjenje peći peletomi njegovo ubacivanje u gorionik i da se očekuje paljenje vatre u ložištu (slike 7 i 8).



Slika 5



Slika 6

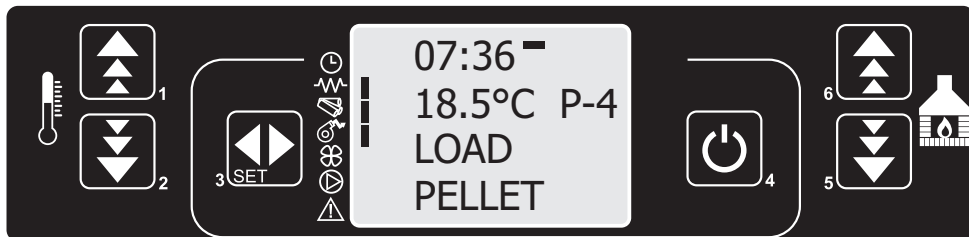

Slika 7

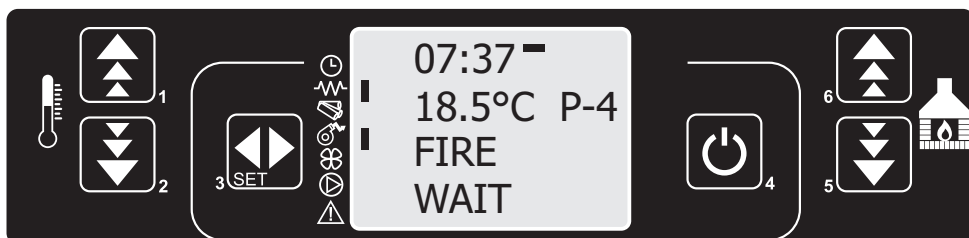

Slika 8

Kada dođe do paljenja plamena u gorioniku, gasi se upaljač i na displeju se pojavljuje poruka FLAME LIGHT (slika 9).

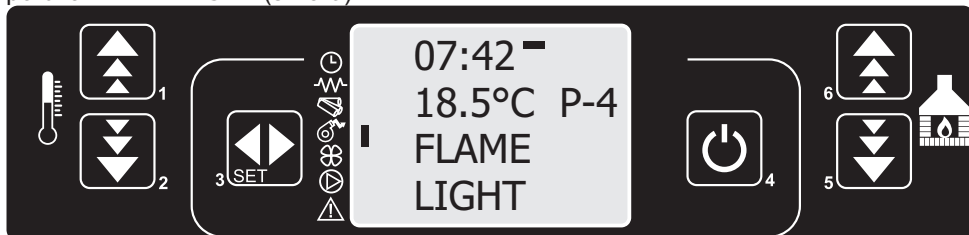

Slika 9

Po uspostavljanju stabilnog plamena, na displeju se pojavljuje poruka WORK (slika 10). Na displeju se pojavljuje odabrani režim rada (P1,P2...P5) kao i indikacija da je uključen ventilator svežeg vazduha. Kada peć uđe u stabilan proces rada na svakih 20 min u trajanju od 40 sec dolazi do prestanka ubacivanja peleta i čišćenja čašice gorionika od nesagorelog peleta što je praćeno porukom na displeju CLEANING FIRE-POT.

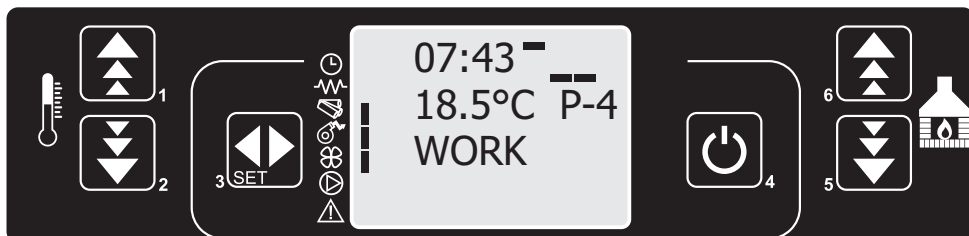

Slika 10

2. Podešavanje intenziteta grejanja (snage grejanja)

Dirkama 5 i 6 bira se željeni intenzitet grejanja, što se može očitati na displeju gde se pojavljuje poruka SET TEMP WATER i brojna vrednost od 01 do 05 (slika 11). Najveći inenzitet grejanja je na 05.

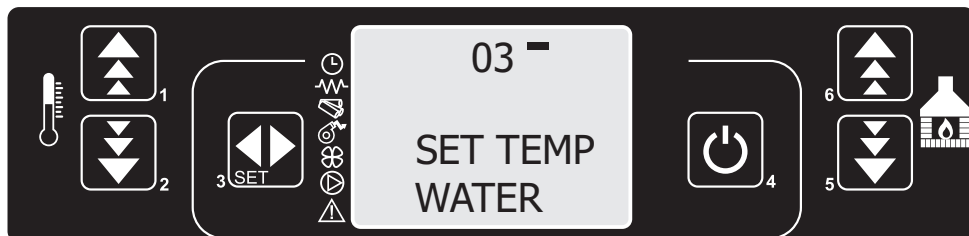

Slika 11

3. Podešavanje željene temperature

Željenu temperaturu prostorije u kojoj je peć možete podesiti pritiskom na dirke 1 ili 2 nakon čega će se na displeju pojaviti željena temperatura kao što je to prikazano na slici 12.

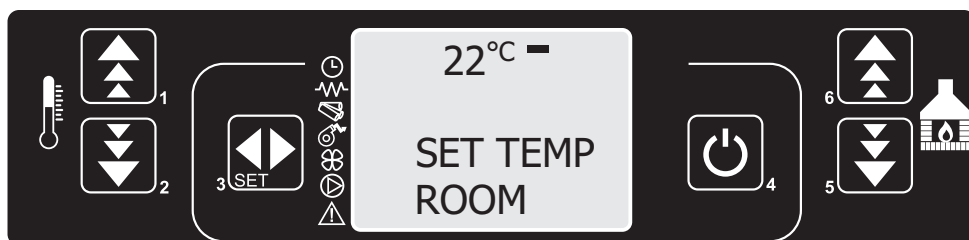

Slika 12

4. Dostizanje željene temperature u toku rada

Nakon dostizanja zadate ambijentalne temperature, peć prelazi u ekonomičan režim rada pri čemu se ostvaruju uštede u gorivu, a na displeju se pojavljuje poruka WORK MODULAT kao što je to prikazano na slici 13.

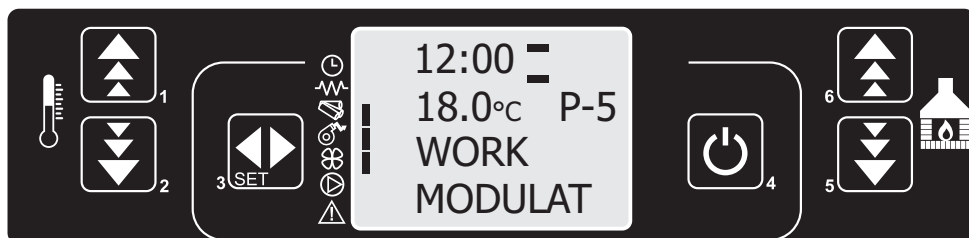

Slika 13

5. Isključivanje peći

Peć se isključuje pritiskom na dirku 4 u trajanju oko 2 do 3 sekunde. Dodavač prestaje sa radom, ventilator izduvnih gasova ostaje uključen još oko 10 min sve dok se temperatura dima ne spusti ispod zadate vrednosti, za to vreme se gasi plamen i snižava temperatura peći. Takođe ventilator svežeg vazduha dodatno izduvava vazduh dok se peć ne ohladi. Ova aktivnost je praćena porukom CLENING FINAL displeju, pri čemu su uključeni indikatori da su oba ventilatora u radu, kao što je to prikazano na slici 14. Po hlađenju peći, oba ventilatora prestaju sa radom i nadispleju se pojavljuje poruka OFF da je peć ugašena kao što je to prikazano na slici 15.

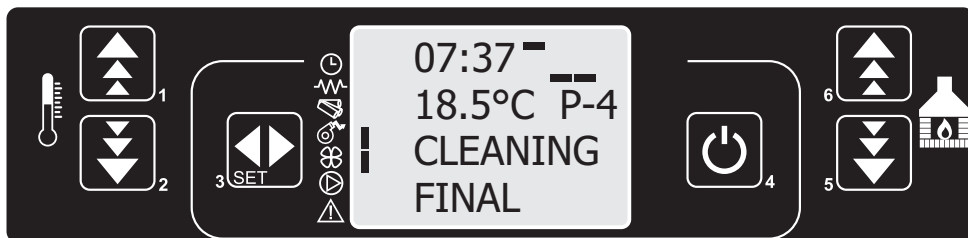

Slika 14.

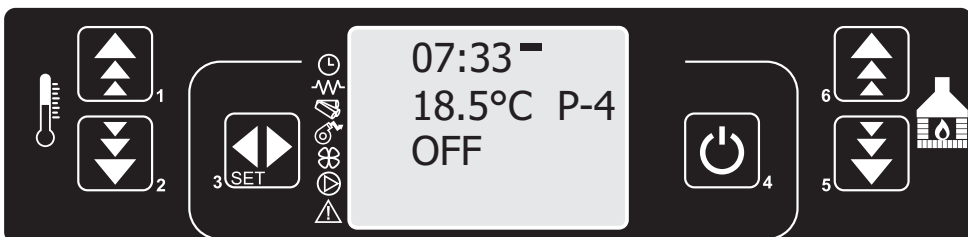

Slika 15.

Ponovno startovanje peći je moguće tek nakon spuštanja temperature ispod propisane.

5.1 Daljinsko upravljanje

Temperatura i kapacitet grejanja peći se mogu podešavati daljinskim upravljačem. Na njemu su simboli temperature (termometar) i znaci + i - (leva strana daljinskog upravljača), kao i simbol vatre sa znacima + i - (desna strana upravljača). Odgovarajući znak + služi za povećanje, a znak - za snižavanje vrednosti temperature i kapaciteta. Uz daljinski upravljač se ne isporučuje baterija. Koristiti baretiju P23GA (12V).

6. Podešavanje časovnika i datuma na displeju

Peć na pelet ima mogućnost paljenja i gašenja u toku dana i to se reguliše programima. Da bi se peć programirala potrebno je pre svega podesiti časovnik i datum na displeju komandne jedinice. Da bi se to uradilo potrebno je pristupiti meniju za podešavanje vremena i datuma.

Pritisnuti dirku SET i dirkom 5 doći do menija 02 kao što je prikazano na slici 16.

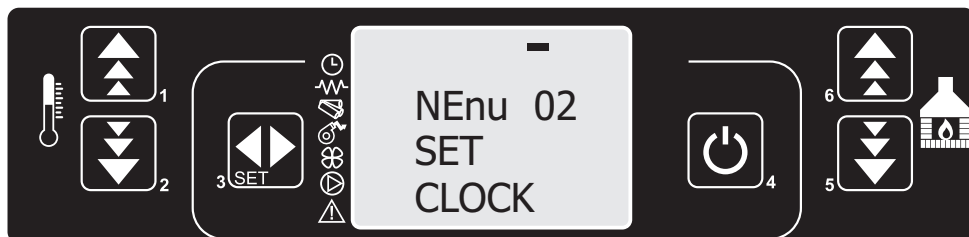

Slika 16.

Pritisnuti dirku SET i dirkama 1 ili 2 podesiti tačan dan u nedelji (MONDAY, TUESDAY...) slika 17. Pritisnuti dirku SET i dirkama 1 ili 2 podesiti sate na časovniku slika 18.

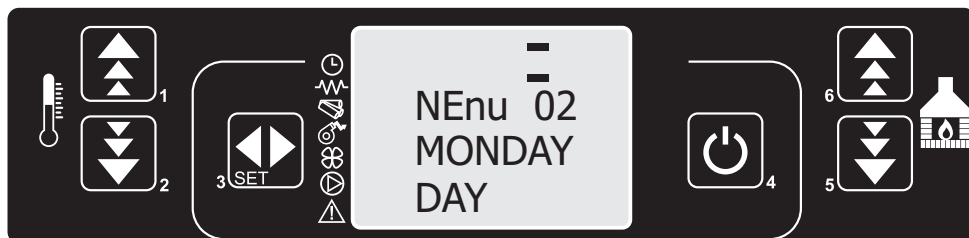

Slika 17.

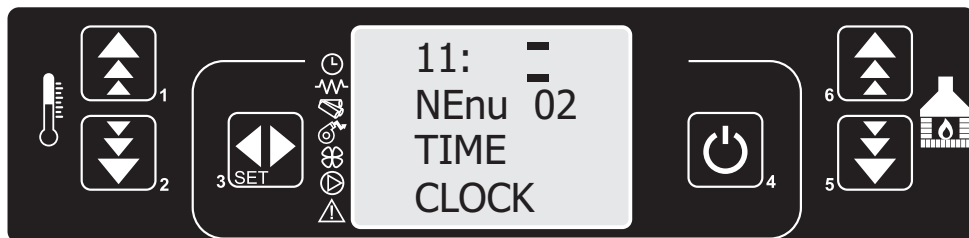

Slika 18.

Pritisnuti dirku SET i dirkama 1 ili 2 podesiti minute slika 19.

Pritisnuti dirku SET i dirkama 1 ili 2 podesiti dan u mesecu slika 20

Pritisnuti dirku SET i dirkama 1 ili 2 podesiti mesec u godini slika 21.

Pritisnuti dirku SET i dirkama 1 ili 2 podesiti godinu slika 22.

Po završetku ovog podešavanja vratiti se u početni meni pritiskajući dugme 4.

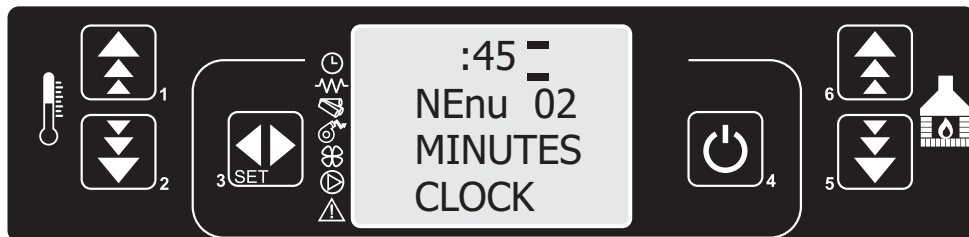

Slika 19.

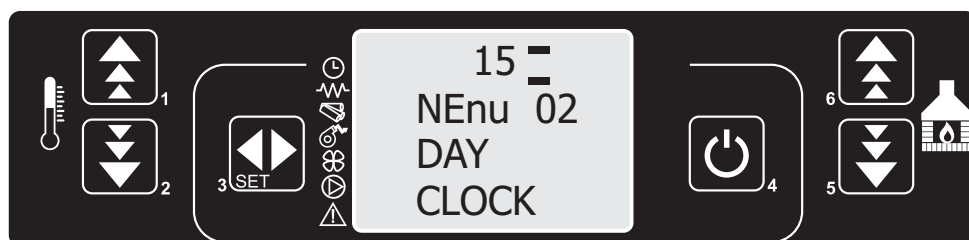

Slika 20.

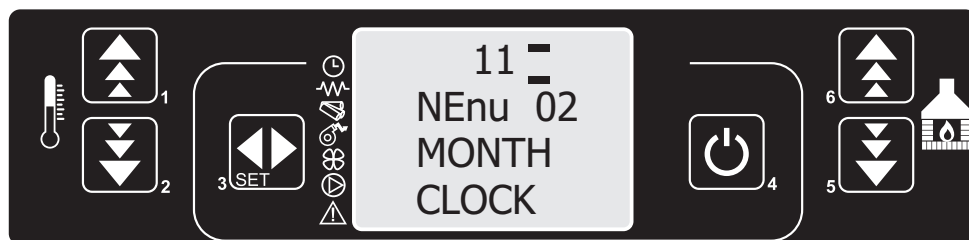

Slika 21.

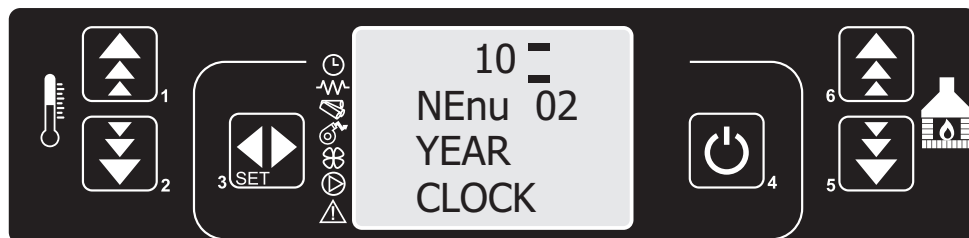

Slika 22.

7. Programiranje rada peći

Postoje 3 vrste programiranja peći:

- Dnevno programiranje
- Nedeljno programiranje
- Vikend programiranje

U sledećem tekstu će biti opisano svako pojedinačno programiranje.

7.01 Dnevno programiranje

Peć se može po želji dva puta paliti i gasiti i to se reguliše programima uz napomenu da je potrebno dovoljno vreme između gašenja i novog paljenja da se peć ohladi.

Pre svega potrebno je podesiti vreme i datum (kao što je to opisno u poglavlju 6) . Od ove radnje zavise kasnije funkcije uključivanja i isključivanja peći, pa zato podesite tačno vreme.

Pritisnuti dirku SET i dirkom 5 ući u meni 03 kao što je prikazano na slici 23.

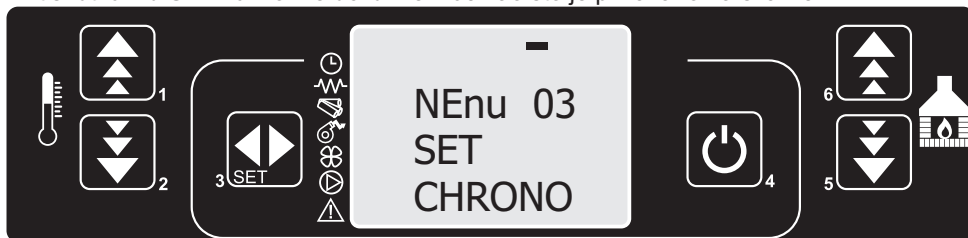

Slika 23

Pritisnuti dirku SET, prikaz na displeju je kao na slici 24.

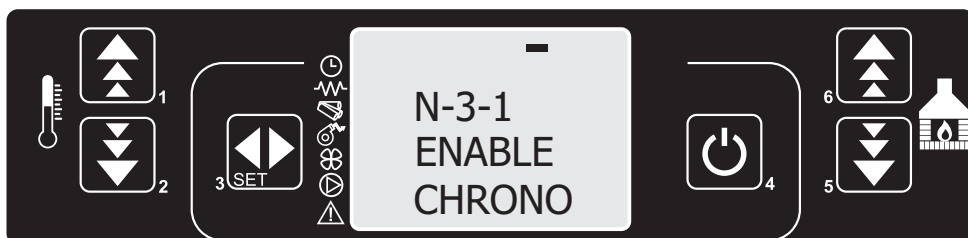

Slika 24

Pritisnuti dirku SET, prikaz na displeju je kao na slici 25. Pritiskom na dirku 1 uključujemo hronometar (on) kao što je prikazano na slici 26.

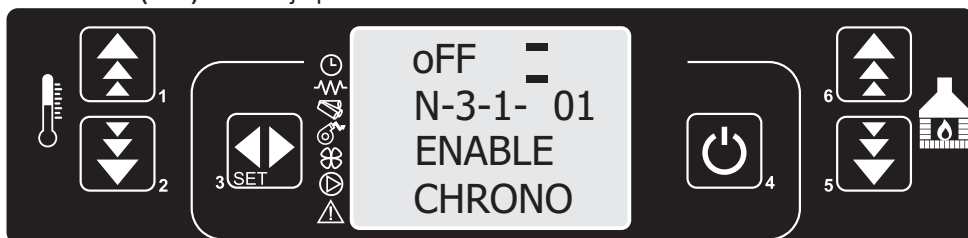

Slika 25

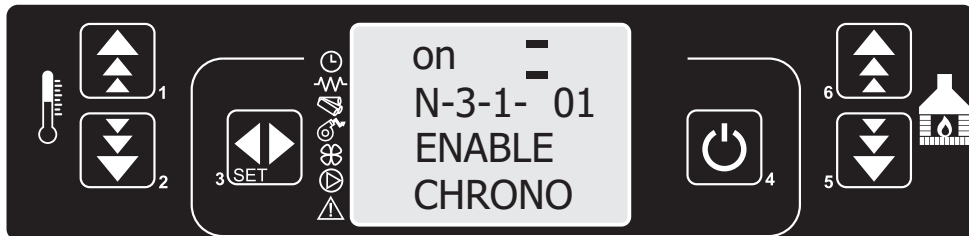

Slika 26

Pritisnuti dirku 4 a zatim dirku 5 i na displej će izgledati kao što je to prikazano na slici 27.

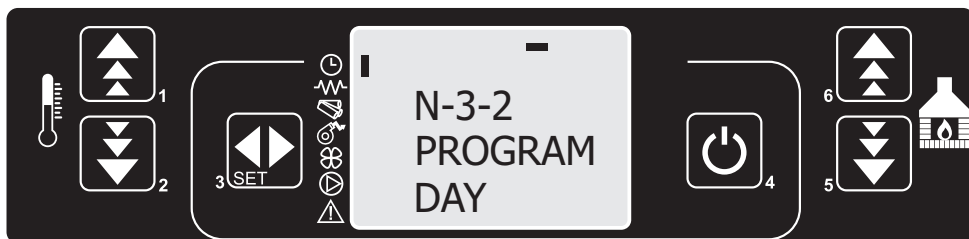

Slika 27

Pritisnuti 2 puta dugme SET i prikaz na displeju će izgledati kao na slici 28. Sa dirkama 1 ili 2 podešava se vreme prvog paljenja paljenja peći u toku dana. Pritiskom dirke SET na displej će izgledati kao na slici 29 i dirkama 1 ili 2 se podešava vreme prvog gašenja peći.

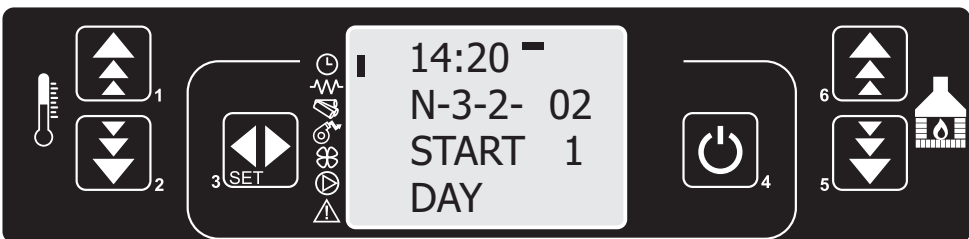

Slika 28



Slika 29

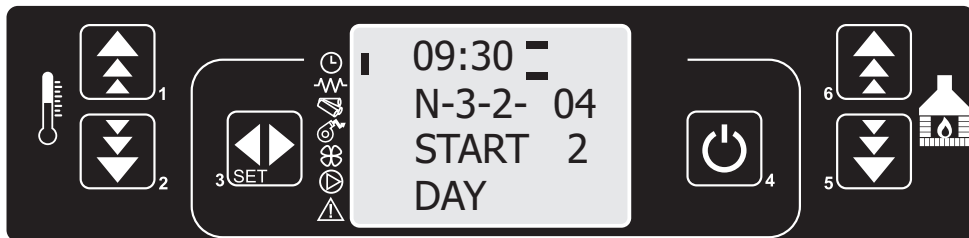

Slika 30

Pritiskom na dirku SET prelazi se na podešavanje drugog programa. Sa dirkom 1 podešavamo vreme paljenja peći (slika 30). Pritiskamo dirku SET i podešavamo vreme gašenja peći (slika 31). Posle završenog podešavanja dirkom 4 se vraćamo u osnovni meni i na displeju će se pojaviti indikator da je programiranje aktivno

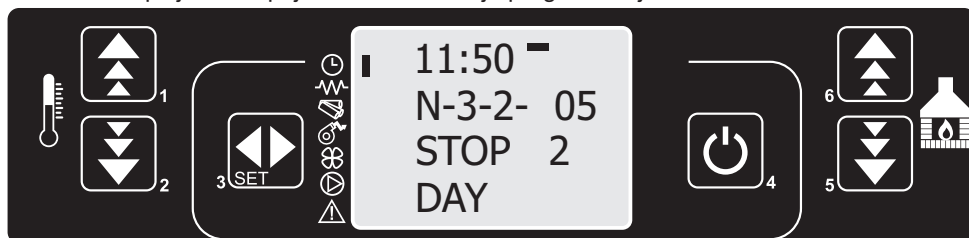

Slika 31

7.02 Nedeljno programiranje

Nedeljni program raspolaže sa 4 programa (4 vremena gašenja i paljenja). Za svaki dan u nedelji, pojedinačno, mogu se ova 4 programa kombinovati tj. da li će neki od njih biti aktivan ili ne (OFF ili ON). Voditi računa da se pažljivo podese programi da ne bi došlo do preklapanja vremena paljenja i gašenja. Postupak za programiranje je sledeći: Prva 4 koraka pri programiranju su ista kao i pri podešavanju dnevnog programa (slike 23-26). Pritisnuti dirku 4 a zatim dva puta dirku 5 i displej će izgledati kao što je to prikazano na slici 32.



Slika 32

Pritisnuti dirku SET pa dirku jedan i aktivirati nedeljno programiranje (On) kao što je prikazano na slici 33.

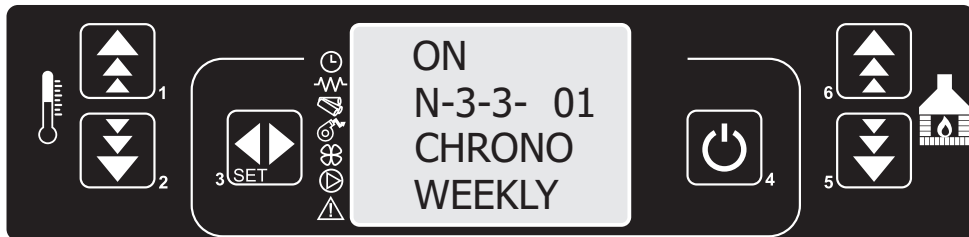

Slika 33

Pritisnuti dirku SET a zatim sa dirkom 1 podešavamo vreme startovanja rada peći u prvom programu , kao što je prikazano na slici 34. Isti postupak ponoviti i podesiti vreme gašenja peći u prvom programu slika 35.

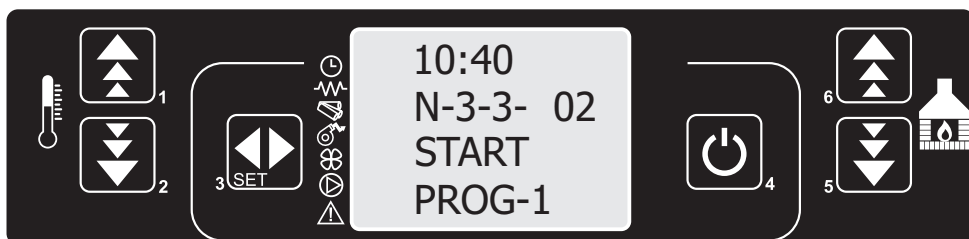

Slika 34

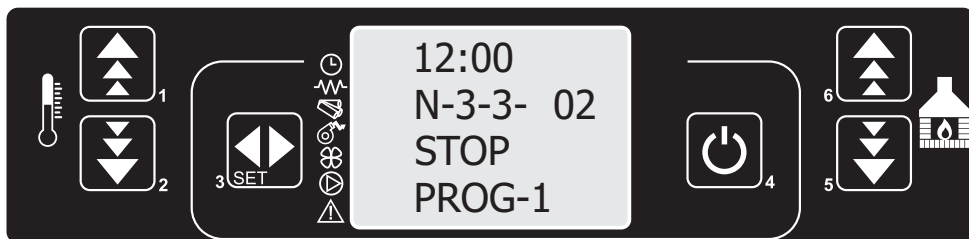

Slika 35

Pritisnemo dirku SET i sa dirkom 1 aktiviramo (ON) ili deaktiviramo (OFF) program 1 za odgovarajući dan u nedelji počev od ponedeljka pa do nedelje kao što je prikazano na slici 36 i slici 37. Prelazak iz dana u dan se vrši pritiskom na dirku SET.

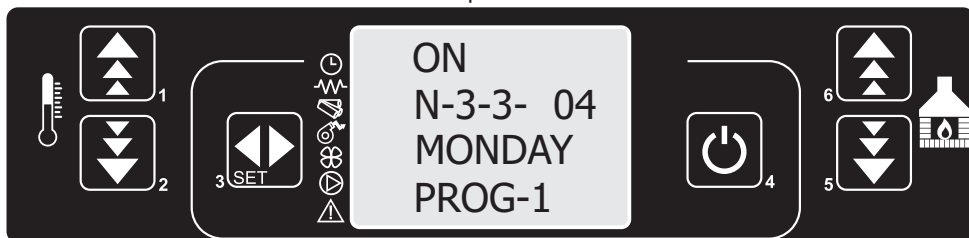

Slika 36

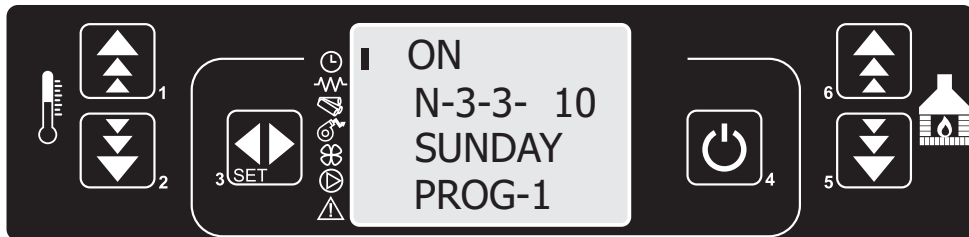

Slika 37

Pritiskom na dirku SET prelazi se na podešavanje drugog programa i njegovog aktiviranja za svaki dan u nedelji pojedinačno (na isti način kako je to urađeno za program 1). Isti postupak uraditi i za preostala dva programa (program 3 I 4). Indikator da je programiranje aktivirano biće prikazan na displeju.

Napomena: Dezaktivirajte dnevni program ako želite da koristite nedeljno programiranje!

7.03 Vikend programiranje

Vikend programiranje omogućava programiranje, uključivane i isključivanje peći, (dva puta u toku dana) tokom vikenda (subotom i nedeljom). Aktivirajte nedeljno programiranje samo ako su dnevno i nedeljno programiranje deaktivirani.

Prva 4 koraka pri programiranju su ista kao i pri podešavanju dnevnog programa (slike 23-26). Pritisnuti dirku 4 a zatim tri puta dirku 5 i displej će izgledati kao što je to prikazano na slici 38.



Slika 38

Pritiskom na dugme SET aktiviramo vikend program kao što je prikazano na slici 39

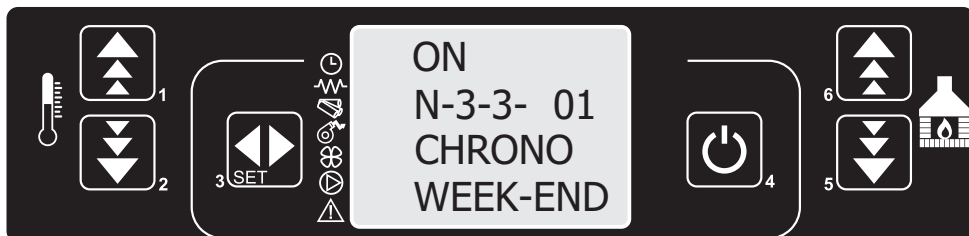

Slika 39

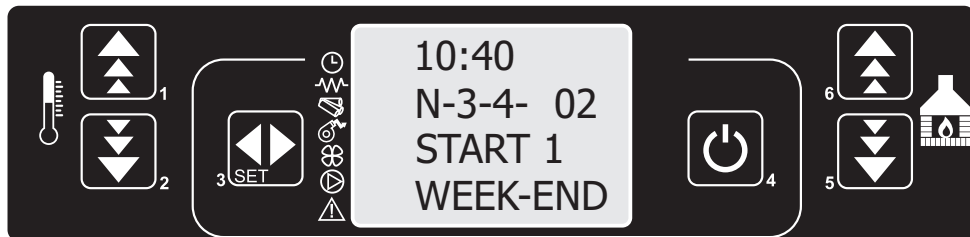

Slika 40

Pritiskom na dirku SET a zatim dirkom 1 podešavamo vreme prvog paljenja peći kao što je prikazano na slici 40. Ponovnim pritiskom na dirku SET i sa dirkom 1 podešavamo vreme gašenja peći i displej će izgledati kao na slici 41.



Slika 41

Isti postupak je i za programiranje drugog vikend programa slika 42 i 43.

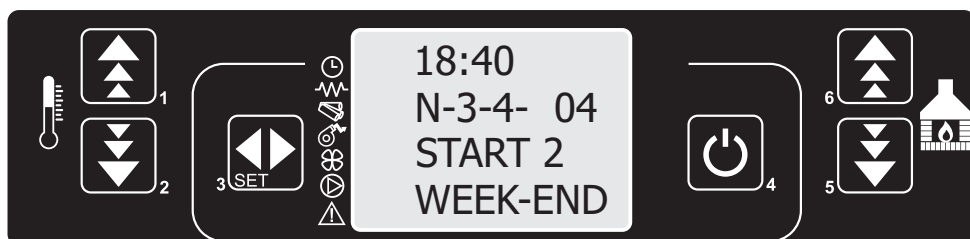

Slika 42



Slika 43

Posle ovih podešavanja se vraćamo u glavni meni pritiskanjem na dirku 4.

8. Alarmi

Nepravilnosti u radu su praćene zvučnim oglašavanjem alarma i pojavom poruka na displeju koje su vezane za nastalu nepravilnost. Nepravilnost u radu može nastupiti usled više temperature izlaznih gasova od propisanih, nepravilnog rada zbog teperaturne sonde aspiratora, kada je došlo do smetnje u odvodu dima, u slučaju da se pelet ne upali u toku faze paljenja, u slučaju nestanka peleta ,u slučaju nestanka el.energije, u slučaju gašenja peći.

- Prilikom prvog uključivanja peći na prekidaču **O/I**, na zadnjoj stani peći, ili prilikom nestanka struje, može se uključiti alarm kao što je prikazano na slici 44.

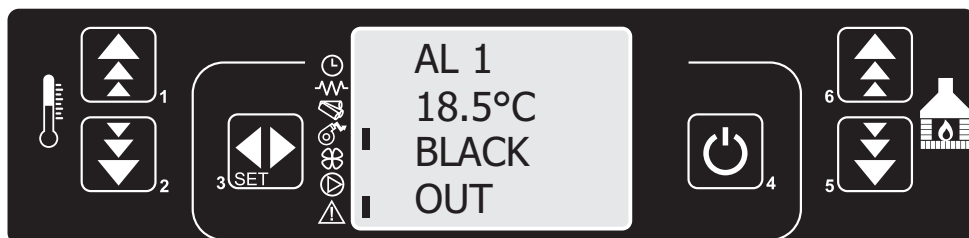

slika 44

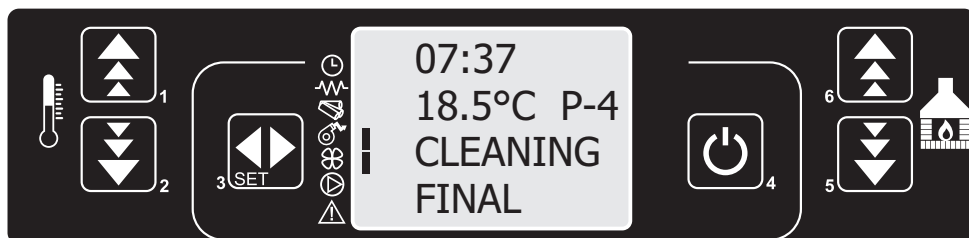

slika 45

Potrebno je poništiti alarm pritiskom na dirku 4 u trajanju od par sekundi, pa će displej izgledati kao na slici 45. Tom prilikom se uključuju oba ventilatora i počinje pročišćavanje peći u trajanju od 10 min. Posle završetka tog procesa displej će izgledati kao na slici 46 i peć će biti spremna za ponovni start.

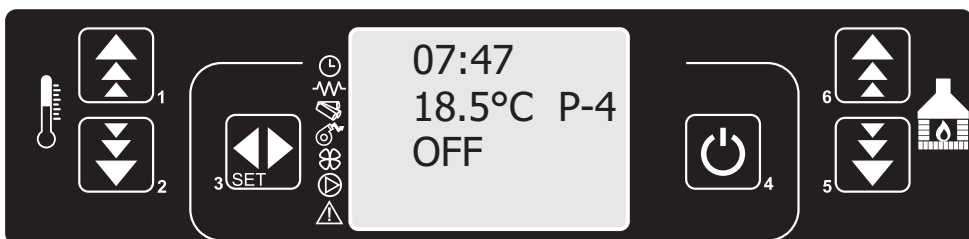

slika 46

- U slučaju da se pelet nije u startu upalio pojavljuje se poruka **ALARM NO FIRE**. Ovo je najčešća pojava pri PRVOM startovanju peći kada je dodavač peleta prazan. Poništite alarm držanjem dirke 4 (**svi alarmi se poništavaju dirkom 4**) i ponovo startujte peć. Do pojave ne paljenja može doći i u slučaju da je pelet lošeg kvaliteta ili je vlažan. Do nepaljenja može doći i u slučaju da su strani predmeti (plastika, komadi , drveta, nečistoća...) onemogućili prolazak peleta iz rezervoara u dodavač. Ukoliko je sve prethodno navedeno u redu, greška je u upaljaču, pa kontaktirajte servis.

- Alarm sonde koja meri temperaturu izduvnih gasova. Pojavljuje se poruka **ALARM SOND** . Javlja se u slučaju kvara sonde ili ako nije priključena. Tokom uključenja alarma peć počinje sa procedurom gašenja. U ovom slučaju kontaktirajte servis.

- Ukoliko temperatura izlaznih gasova poraste iznad propisane temperature (280°C) pojavljuje se poruka **ALARM HOT TEMP**. I u ovom slučaju peć se gasi. Ukoliko posle pokušaja ponovnog uspostavljanja normalnog režima rada, imamo isti alarm, kontaktirajte servis.

- Ukoliko postoji smetnja u odvodu dima, na displeju se očitava **ALARM DEP** . Proveriti da li je došlo do fizičkog prekida odvoda dima u dimnjaku.

- Ukoliko sonda na dodavaču peleti registruje veću temperaturu od dozvoljene očitava se **ALARM SIC** zaustavlja se rad dodavača (spirale) peleta i peć se isključuje. U ovom slučaju po gašenju peći na termičkom prekidaču koji se sa zadnje strane peći iznad prekidača (slika 3 pozicija 15), izvršiti intervenciju odvijanjem poklopca termičkog prekidača i pritiskom na cilindrični pipak, čime se termički prekidač vraća u radni položaj. Pokušajte ponovni start peći kada se za to stvore uslovi.

- Ukoliko se pojavi kvar na ventilatoru izduvnih gasova očitava se **ALARM FAN** i automatski se peć gasi. U ovom slučaju kontaktirajte servis.

- Ukoliko nestane el. energije tokom rada očitava se **ALARM COOL FIRE**. Po uspostavljanju normalnog snabdevanja el.energije, peć isključite i ponovo startujte.

NAPOMENA:

KONTROLA KVALITETA SVAKE PEĆI ZAHTEVA NJENO PALJENJE I TESTIRANJE KROZ SVE REŽIME RADA. ZATO JE MOGUĆE DA SE U MAGACINU PELETA I DODAVAČU PELETA NAĐE ZAOSTALI PELET.

GARANTNA IZJAVA

MBS izjavljuje da će peć besprekorno funkcionisati ukoliko se pridržavate datih uputstava.

Obavezujemo se da ćemo obezbediti rezervne delove i servisirati peć ukoliko dođe do smetnji u radu nastalih u garantnom periodu i otkloniti smetnje u radu u periodu ne dužem od 45 dana od prijave kvara. Ukoliko u navedenom roku ne izvršimo obavezu otklanjanja uzroka nepravilnog rada, imate pravo na zamenu peći novim proizvodom.

Garancija važi od dana kupovine peći što se dokazuje ispravno popunjenim garantnim listom.

Garancija za ovaj proizvod je 24 meseca.

Garancija ne pokriva štete nastale dejstvom atmosferskih, mehaničkih, elektrohemijskih procesa, ne pridržavanja uputstva, loših uslova skladištenja i neadekvatnog transporta. Takođe ukoliko su štete nastale dejstvom više sile (udar groma, poplave, požar...), strujnog udara ili neadekvatnih uslova rada, garancija ne važi.

Delovi koji su podložni trošenju i habanju tokom rada nisu predmet garancije, a to su zaptivke i staklene pletenice.

Zaštitna boja i lakirani delovi peći tokom rada menjaju boju što je prirodna osobina primenjenih materijala, tako da nisu predmet garancije.

Molimo Vas da prijavite smetnje u radu ,obaveštavanjem servisa MBS usmenim ili pisanim putem (kontakti su dati na poslednjoj strani uputstva). Garancija prestaje da važi ukoliko se ne pridržavate datog uputstva, nestručno rukujete radom peći, vršite nestručne intervencije ili ugradite delove koji ne odgovaraju originalnim.

Prilikom prijave nepravilnosti pozovite se na podatke iz garantnog lista koji mora biti uredno popunjen.



A.D. "Milan Blagojević" Smederevo
Đure Strugara 20
11300 Smederevo
tel: 026 633 600
026 633 601
fax: 026 226 926
e-mail: servis@mbs.rs
www.mbs.rs
