

## UPUTSTVO ZA INSTALIRANJE I RUKOVANJE



Peć za etažno grejanje

**MBS Thermo Pellet - 12kW / 18kW**



## **CENJENOM POTROŠAČU**

Zahvaljujemo što ste nam ukazali poverenje i odlučili da kupite naš proizvod.

Napravili ste dobar izbor, jer peć poseduje tehničke karakteristike koje je svrstavaju u sam vrh svoje klase, u šta ćete se uveriti tokom eksploatacije.

Molimo Vas da pažljivo pročitate ovo uputstvo pre nego što počnete da koristite peć, jer ćete u njemu naći savete za pravilno rukovanje.

Verujemo da ćete se i Vi upisati u knjigu zadovoljnih kupaca naših proizvoda.

A.D. „Milan Blagojević“ Smederevo

## **SADRŽAJ**

Opšte napomene.....	2
Pelet.....	3
Ambalaža.....	3
Montaža peći.....	4
Povezivanje peći na sistem centralnog grejanja.....	6
Puštanje u rad.....	6
Čišćenje i održavanje peći.....	8
Tehnički podaci.....	12
Sastavni delovi peći.....	8
Rukovanje.....	13
1. Stavljanje peći u pogon.....	15
2. Podešavanje intenziteta grejanja (snage grejanja)....	16
3. Podešavanje željene temperature.....	16
4. Podešavanje temperature vode u kotlu.....	16
5. Dostizanje željene temperature u toku rada.....	17
6. Isključivanje peći.....	17
6.1. Daljinsko upravljanje.....	17
7. Podešavanje časovnika i datuma na displeju.....	18
8. Programiranje rada peći.....	19
8.1. Dnevno programiranje.....	19
8.2. Nedeljno programiranje.....	22
8.3. Vikend programiranje.....	23
9. Alarmi.....	25
Garantna izjava.....	27
Šema energetike peći.....	28

## OPŠTE NAPOMENE

- Pročitajte i proučite sadržaj uputstva i istog se prilikom montaže i tokom eksploatacije peći pridržavajte;
- Deca i osobe sa umanjenim psihofizičkim sposobnostima ne smeju rukovati radom peći;
- Ne dozvolite kućnim ljubimcima da se približe peći;
- Prilikom rada peć razvija toplotu. Ne ostvarujte kontakt sa vrućim delovima peći (staklo, odvod dima, vrata) jer postoji opasnost od opekotina. Ne dozvolite deci da dodiruju vruće delove peći. Ne otvarati vrata ložišta dok peć radi;
- Pepeo iz pepeljare izbacivati kada su peć i pepeo hladni;
- Ložište i unutrašnje delove peći čistite kada je isključena iz električne mreže pothlađena, a pepeo hladan;
- Koristiti samo originalne rezervne delove koje isporučuje proizvođač peći;
- Kao gorivo isključivo koristiti pelet. Peleti moraju biti od kvalitetnog visokokaloričnog drveta, suvi, cilindrični, sjajni i kompaktani;
- Peć isključivo koristiti za grejanje;
- Prilikom montaže promaja dimnjaka mora biti u dozvoljenim granicama (2-12Pa);
- Obezbediti stalan dovod čistog vazduha u prostoriju u kojoj peć sagoreva pelet;
- Uređaj je izrađen od materijala koji se mogu reciklirati;
- Peć koju više nećete koristiti, ne bacajte bilo gde. Odložite je na za to predviđeno mesto, u skladu sa preporukama za odlaganje korišćenih električnih i elektronskih aparata. Napojni kabl pre odlaganja iseći. Pridržavajte se važećih zakona o zaštiti životne sredine;
- Peć ne isključivati izvlačenjem kabla iz utičnice. Pridržavajte se uputstva koji je dat u delu "Rukovanje";
- Prilikom prve upotrebe peći, mogu se pojaviti produkti sagorevanja zaštitne prevlake i isparenja boje sa ugrađenih delova, i zato provetrite prostoriju;
- Peć je oslonjena na podesive nogare koje treba podesiti tako da peć bude stabilna i bez nagiba;
- Sve reklamacije, ocenjene kao neispravnosti ili loše funkcionisanje peći, prijavite fabričkom ili ovlašćenom servisu telefonom ili u pisanoj formi. Na kraju ovog uputstva nalaze se brojevi tehničkog servisa. Svaku neispravnost peći uklanja isključivo fabrički ili ovlašćeni servis; Ukoliko neovlašćena lica izvrše servisiranje ili bilo kakve popravke i prepravke na peći samoinicijativno, vlasnik peći gubi pravo na servis garantovan garancijom proizvođača;
- Peć je snabdevena uređajem za paljenje peleti, tako da nije dozvoljeno vršiti potpalu na drugi način sem propisanog (videti "Rukovanje" - "Stavljanje peći u pogon").

### NAPOMENA:

**Ukoliko dođe do prepunjavanja čašice gorionika usled poremećaja u radu peći, može doći do samozapaljenja peleti u magacinu za pelet. U tom slučaju odmah ugasiti peć i pozvati servis MBS-a na tel: 026/621-597 i 026/633-670.**

**U slučaju nepridržavanja uputstva za korišćenje, proizvođač ne snosi nikakvu odgovornost za nastalu štetu na peći.**

## PELET

### Opis

Pelet je proizvod dobijen presovanjem strugotine i piljevine, suvog, visokokaloričnog drveta. Prilikom presovanja nisu dozvoljena dodatna veziva. Kao čisti proizvod bio mase, peleti su CO<sub>2</sub> neutralni, tj. ne doprinose efektu staklene bašte. Drvo kao osnovni sastojak peleta je obnovljivi izvor energije i gorivo budućnosti.

### Karakteristike

- Sagorevanjem peleta nastaje samo 1% pepela.
- Energetska vrednost je oko 5kWh/kg.
- 2kg peleta odgovara 1l lož ulja.
- Sagorevanjem peleta emituje se CO<sub>2</sub> jednak količini koje je drvo koristilo tokom svog rasta.
- 1m<sup>3</sup> peleta ima masu od približno 640kg.

### Kako prepoznati kvalitetan pelet

- Pelet mora imati cilindrični oblik, preporučujemo pelet 5 do 6mm prečnika i dužine od 10 do 25 mm.
- Cilindrična površina mora biti sjajna.
- Pelet mora biti bez prašine i trunja.
- Vlažnost mora biti manja od 10%.
- Pakovanje mora biti hermetički zatvoreno, jer pelet upija vodu.
- Potapanjem u posudu sa vodom, kvalitetan pelet pada na dno.
- Izbegavati pelet od nekvalitetnog drveta, drvenog otpada sa primesama ljuski
- Pelet ne sme da ima prašine u džakovima jer prašina može da prouzrokuje zaglavlivanje spirale dozera.

## AMBALAŽA

Ambalaža peći se uklanja prilikom montaže, odnosno pre puštanja peći. Svi materijali se mogu reciklirati. Materijal za pakovanje (plastične kese, delovi od polistirena-stiropora itd.) treba držati dalje od domašaja dece, pošto je potencijalni izvor opasnosti. Plastični delovi ambalaže se odlože na za to predviđena mesta, ne spaljivati ih. Voditi računa o bezbednosti jer se drveni delovi ambalaže vezuju ekserima, tako da prilikom otkivanja i odlaganja drvenih letvi može doći do povreda.

## MONTAŽA PEĆI

Prilikom montaže peći pridržavati se zakonskih propisa vezanih za bezbednost i ekologiju. Obezbediti da u prostoji gde se peć montira bude dovoljno vazduha za sagorevanje.

- Peć priključite na napon 230V, 50Hz.
- Priključno mesto mora biti urađeno po zahtevima distributera el. energije i važećim propisima.
- Napojni kabal mora biti bez oštećenja, ne sme prelaziti preko zagrejanih površina peći, niti preko drugih uređaja koji mogu otopiti ili oštetiti kabal.
- Pre montaže peći proveriti da li je dimnjak odrađen u skladu sa propisima, ima li prepreka u dimnjaku i naprslina.
- Sve nepravilnosti otkloniti pre početka rada peći.
- Peć ne smete postaviti u neposrednoj blizini drvenih elemenata, rashladnih uređaja ili plastičnih delova nameštaja i drugih zapaljivih materijala zato što tokom svog rada (pri sagorevanju goriva) peć ostvaruje veoma visoku radnu temperaturu koja se raspoređuje po spoljašnjosti peći.

**- Najmanje rastojanje između peći i okolnih zapaljivih elemenata je sa zadnje strane 40cm, sa bočnih strana 40cm, sa prednje strane 80cm.**

- Ukoliko je podloga na koju ćete postaviti peć od lako zapaljivog materijala (drvo, topli pod, laminat...) potrebno je postaviti zaštitu od lima koja prelazi gabarite osnove peći: bočno 10cm, a spređa 30cm.

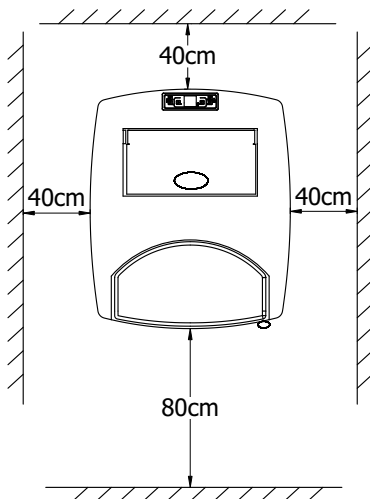

Za odvod dima mogu se koristiti klasični zidani dimnjaci ili dimnjaci od cevi koje moraju da budu dobro zaptivene na spojevima i izolovane, kako se ne bi stvarala kondenzacija u njima. Sistem odvoda dima (dimnjak) od metalnih cevi mora biti uzemljen u skladu sa postojećim zakonskim propisima. Ovo je obavezno po zakonu. Priključak uzemljenja dimnjaka mora biti nezavisan od uzemljenja peći.

Dimnjak mora da poseduje određene karakteristike:

- vrh dimnjaka otporan na vetar
- maksimalni poprečni presek 15x15 cm (Ø15 cm), maksimalna visina 4-5 m
- zaptivku na spoju dimovodna cev (čunak) – dimnjak
- otvor za inspekciju (kontrolu)
- mesto za skupljanje i odvod kondenzata (obavezno)

Peć je napravljena za priključivanje na dimnjak dimnim cevima prečnika 80 mm. Nisu dozvoljene fleksibilne cevi. Montažu dimovodnih cevi od peći do dimnjaka treba obaviti tako da se ispoštuje hermetičnost spoja. Preporučuje se izbegavanje dužih horizontalnih dimovodnih cevi (dužih od 3m), a ako je to potrebno uraditi onda ta horizontala mora imati nagib od 5%.

Sastav odvoda dima mora biti namenjen samo za jednu peć (ne sme se kombinovati dimnjak s ostalim pećima).

Vazduh potreban za sagorevanje, koji se uzima iz okoline, mora biti obezbeđen pomoću jedne ventilacione rešetke postavljene na zidu prostorije (u kojoj je peć) okrenute ka spolja. Ventilacioni otvor mora biti obavezno opremljen na spoljnoj strani sa jednom ventilacionom rešetkom kao zaštita od kiše, vetra i insekata. Poprečni presek otvora kroz kroz koji ulazi sveži vazduh je oko 50cm<sup>2</sup>.

- Peć povezati sa dimnjakom dimnovodnim cevima preko priključka na zadnjoj strani peći, tako da se obezbedi adekvatna zaptivenost i protok dima od peći ka dimnjaku. - -
- Dimnovodna cev ne sme biti preduboko uvučena u dimnjak da ne bi smanjila površinu poprečnog preseka i time narušila promaju u dimnjaku.
- Pre postavljanja peći proveriti promaju dimnjaka jer je ona jedan od ključnih faktora pravilnog funkcionisanja peći. Promaja zavisi od ispravnosti dimnjaka i meteoroloških uslova. Jedan od najjednostavnijih načina za proveru promaje u dimnjaku je pomoću plamena sveće, kao što je prikazano na slici 1. Plamen sveće prineti priključnom otvoru dimnjaka i ako se povija prema otvoru promaja je zadovoljavajuća (slika 1b). Slabo povijanje plamena je pokazatelj loše promaje (slika 1a).

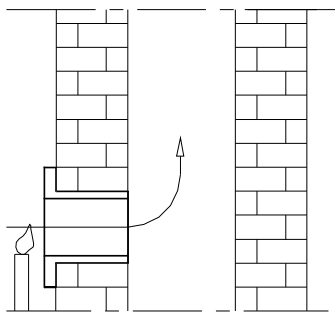

Slika 1a.

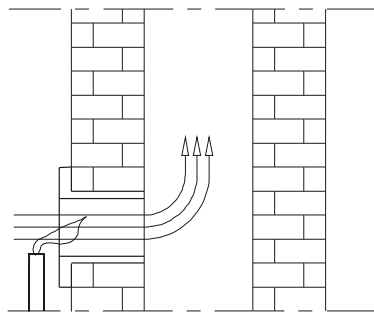

Slika 1b.

Ukoliko je promaja u dimnjaku loša, proveriti ispravnost dimnjaka. Dimnjak treba da se nalazi u unutrašnjosti objekta, a ako je na spoljašnjim zidovima objekta preporučuje se izolacija dimnjaka.

### **Nedostaci dimnjaka mogu biti:**

1. loše izveden vetrobran,
  2. strano telo ili izbočine u dimnjaku,
  3. napukline dimnjaka,
  4. nahvatana garež,
  5. nezaptivenost priključnih i otvora za čišćenje,
  6. preduboko utaknuta dimnovodna cev,
  7. kamin bez vrata ili neki drugi otvor na dimnjaku
  8. nezaptivenost priključnih i otvora za čišćenje.
- Na isti dimnjak sa kojim je povezana peć ne priključivati druge uređaje.

## POVEZIVANJE PEĆI NA SISTEM CENTRALNOG GREJANJA

Peć u sebi poseduje integrisanu cirkulacionu pumpu, automatski odzračni ventil (lončić) i ekspanzionu posudu i kao takva je pripremljena za zatvoreni sistem centralnog grejanja. Izlazi potisnog i povratnog voda na kotlu su R1" i ne smeju se redukovati na manji prečnik do prvog računjanja. Koristiti čeličnu cev R1" ili bakarnu cev prečnika najmanje Ø28mm.

Na potisni vod potrebno je staviti:

- termomanometar koji će pokazivati pritisak vode u sistemu i temperaturu vode na izlazu iz kotla.
- Ventil sigurnosti (koji otvara pri pritisku vode od 2,5 bar) staviti na potisnu cev odmah iza kotla. Izlaz ventila sigurnosti treba sprovesti u kanalizaciju
- Holender, radi lakše montaže i demontaže u slučaju popravki.

Na povratni vod je potrebno staviti:

- slavinu za punjenje i pražnjenje instalacije
- Holender, radi lakše montaže i demontaže u slučaju popravki.

Pri puštanu u rad potrebno je da:

- Pre početka loženja peć treba da je priključena na dimnjak (kako je objašnjeno u predhodnoj tački)
- instalacija mora biti napunjena vodom (pri pritisku od 1-1,5 bar) i ceo sistem odzračen.
- Potrebno je da svi ventili između peći i instalacije budu otvoreni

**VAŽNO:** peć se ne sme koristiti bez vode.

Sledeća šema trebala bi biti samo orjentir za povezivanje peći na sistem centralnog grejanja. Povezivanje peći treba da obavi stručno lice - instalater. Prilikom povezivanja treba voditi računa o propisima koji odgovaraju za to područje ili zemlju. Montaža i provera montiranih elemenata treba da izvrši specijalizovana osoba.

**Obavezno je ugraditi sigurnosni ventil i manometar u instalaciju.**

**Šema 1** - oznake:

- UJ – upravljačka jedinica
- OV – automatski odzračni ventil (treba postaviti još jedan ventil na najvišoj tački sistema grejanja)
- T – termometar
- SM – sigurnosni manometer
- EP – ekspanziona posuda
- V – ventil
- TM – termomanometer
- RA – radiator (max. 14kW / 9kW)
- K – sigurnosni ventil "caleffi 544 1/2"
- P – pumpa
- SV – sigurnosni ventil
- SL – slavina za punjenje i pražnjenje sistema



Šema 1.

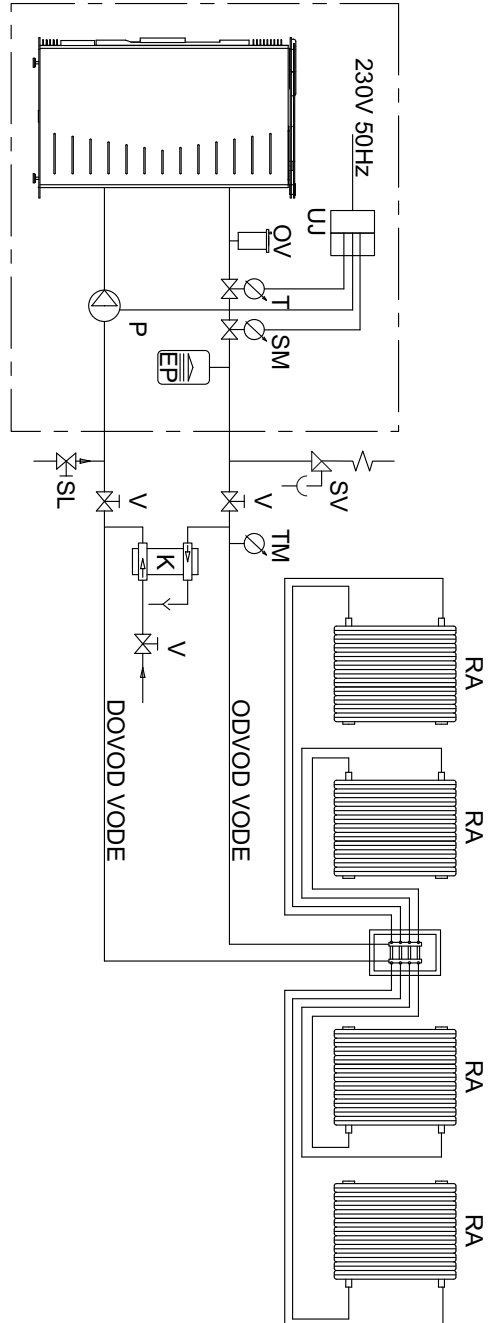

Šema 2.

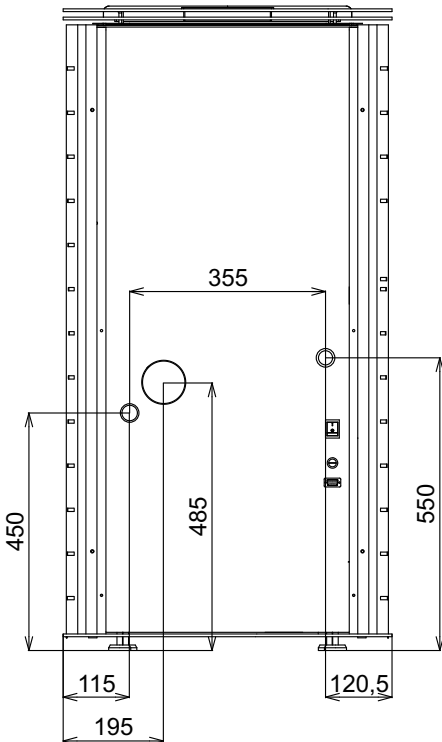

## PUŠTANJE U RAD

- Prilikom prvog puštanja peći u rad, dolazi do sagorevanja zaštitnih sredstava koji su služila pri proizvodnji i skladištenju elemenata peći, do isparavanja boje kojom su delovi peći zaštićeni od korozije. Zato prostoriju obavezno provetrite u cilju otklanjanja nepoželjnih mirisa.
- Prilikom prvog puštanja u rad, preporučujemo prisustvo stručne osobe u trajanju od minimalno 30 min, i njegovo uveravanje da su ispoštovani svi zahtevi za bezbedan rad peći.
- Proverite da li je peć pravilno priključena na el. mrežu, povezana sa dimnjakom, udaljena na bezbedno rastojanje od zapaljivih materijala, snabdevena kvalitetnim peletom I obezbedite da peć ima snabdevanje svežim vazduhom za sagorevanje. Sa zadnje strane peći u donjem levom uglu, nalazi se prekidač sa oznakama 0 i 1 (slika 2. pozicija 16). Kada se uverite da su ispoštovani svi preduslovi za rad peći, uključiti dovod el.energije prebacivanjem prekidača u položaj 1, i pratite dalja uputstva iz dela "Rukovanje".

## ČIŠĆENJE I ODRŽAVANJE PEĆI

Održavanje (čišćenje) peći može biti na dnevno, nedeljno ili mesečno (na svakih 20 dana). Prilikom čišćenja peći sključiti peć iz izvora el.energije. Isključivo čistiti peć u hladnom stanju.

- **Dnevno čišćenje peći** se odnosi na svakodnevno čišćenje pepela iz čašice peći u ložištu i prostora oko čašice. Čišćenje se vrši vakumskim aparatom (usisivač) za usisavanje pepela i to samo kada peć nije u radu i kada je potpuno hladna.

Otvoriti vrata peći (slika 11.) i pažljivo izvući čašicu iz ložišta (slika 12.). Zatim vakumskim čistačem očistiti sav pepeo u prostoru ložišta. Obratiti pažnju da posuda za sagorevanje peleti bude čista, a da otvori za protok vazduha budu uvek prohodni. Obavezno usisati ispod čašice.

- **Nedeljno čišćenje peći** se odnosi na pražnjenje pepeljare. Odviti vijke koji drže pepeljaru (slika 13.) i izvući pepeljaru (slika 14.). Zatim vakumskim čistačem očistiti sav pepeo u prostoru gde se nalazi pepeljara. Jednom nedeljno obavezno prazniti spremište peleta i vakumskim čistačem usisati svu prašinu koja se nalazi u dozeru.

- **Mesečno čišćenje peći** (na svakih 20 dana) se odnosi na čišćenje čašice, ložišta, pepeljare, prostora ispod poklopca peći (ispod keramičke ploče) i prostora iza poklopca koji se nalazi u prostoru iza pepeljare.

Staklo peći čistiti suvom krpom. Ukoliko je potrebno možete koristiti vodu i blage deterdžente, ali samo kada je staklo hladno. Abrazivna sredstva oštećuju staklo pa ih ne koristite. Vodite računa da po čišćenju stakla otklonite vlagu sa stakla i pre stavljanja peći u pogon obezbedite da bude suvo staklo.

Obojeni i lakirani delovi se ne čiste abrazivnim sredstvima jer se zaštita skida. Koristiti rastvor vode i deterdženta. Vlažnom krpom ili sunđerom lagano čistiti uprljane delove, isprati ih vodom nakon pranja i osušiti površine koje su zaštićene bojom ili lakirane elektrostatičkim putem. Ne dozvoliti da voda prodre do električnih delova peći.



Slika 2.



Slika 3.

Na slici 2. je prikazan izgled peći pre čišćenja. Pažljivo pomeriti keramičku ploču iz njenog ležišta (slika 3.) da bi došli do poklopca peći.



Slika 4.

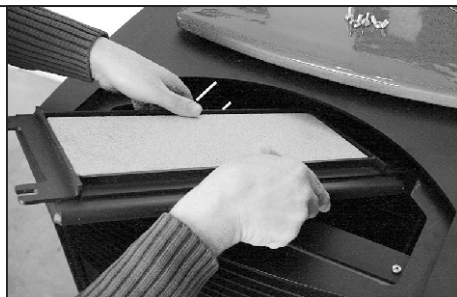

Slika 5.

Odviti 4 leptir navrtke koje stežu poklopac (slika 4.) i izvući poklopac peći (slika 5.). Paziti da se pri čišćenju samog poklopca sa njega ne spadne i polomi ploča vermikulita (izolator – žute boje) .

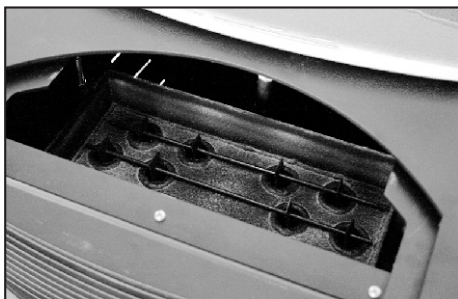

Slika 6.



Slika 7.

Po uklanjanju poklopca dolazimo do prostora gde se nalaze cevi kotla kroz koje prolaze produkti sagorevanja i u kojim se nalaze turbulatori (slika 6.) Čišćenje cevi se odvija tako što se prvo se uhvati šipka koja nosi turbulatore (slika 7.) i izvlačenjem i uvlačenjem turbulatora iz cevi (slika 8.) se obavlja samo čišćenje unutrašnjih zidova cevi.

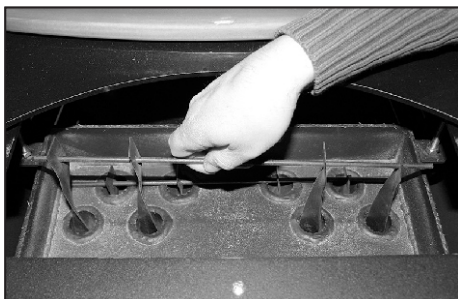

Slika 8.

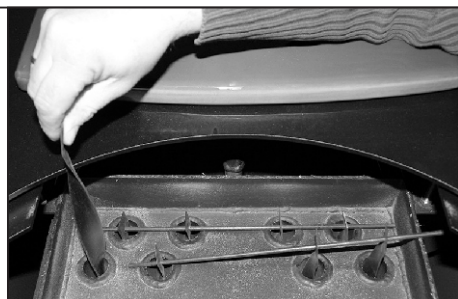

Slika 9.

Izvlačenjem šipke (nosača turbulatora) u jednom od pravaca oslobađamo same turbulatore (slika 9.) i zatim okretanjem turbulatora uz istovremeno podizanje i spužtanje obavljamo i finalno čišćenje cevi struganjem gareži sa njih.

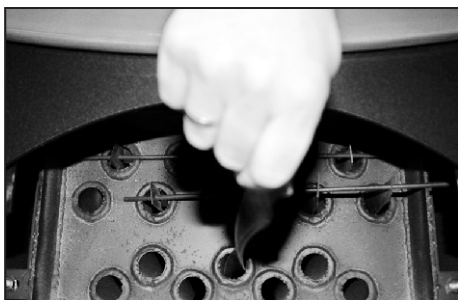

Slika 10.



Slika 11.

Ovaj postupak ponoviti za sve turbulatore. Cevi u prednjoj zoni se čiste jednim od turbulatora na isti, predhodno opisan, način (slika 10.). Otvaranjem vrata ložišta dolazimo do čaišice peći (slika 11.)

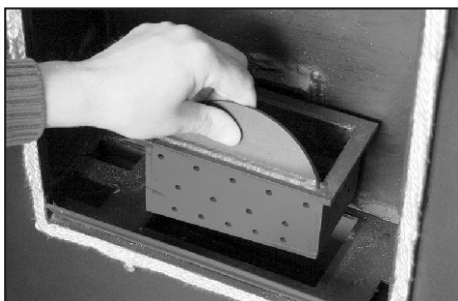

Slika 12.

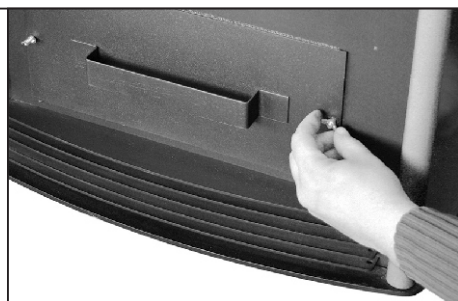

Slika 13.

Pažljivo izvući čaišicu iz ložišta (slika 12.) i vakumskim čistačem očistiti sav pepeo u prostoru ložišta – i ispod čaišice. Obratiti pažnju da posuda za sagorevanje peleti bude čista, a da otvori za protok vazduha budu uvek prohodni. Odviti vijke koji drže pepeljaru (slika 13.) i izvući pepeljaru (slika 14.).

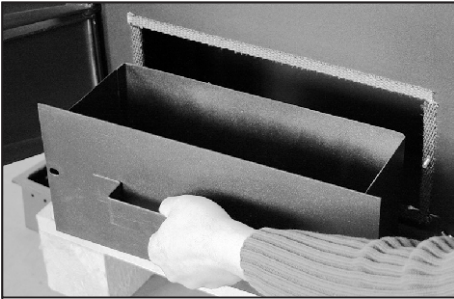

Slika 14.

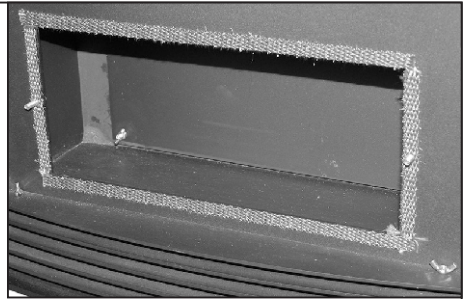

Slika 15.

Vakumskim čistačem očistiti sav pepeo u prostoru gde se nalazi pepeljara (slika 15). Iza pepeljare se nalazi poklopac koji je pričvršćen sa 4 leptir navrtke.

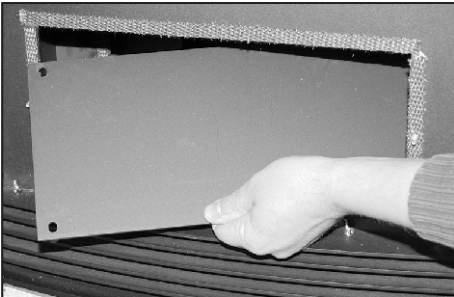

Slika 16.

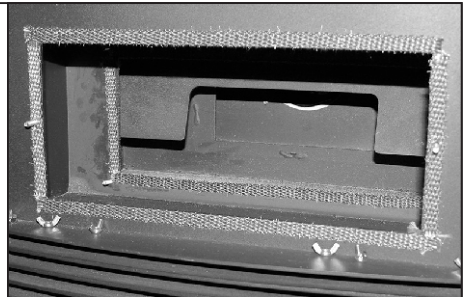

Slika 17.

Odviti leptir navrtke i izvući poklopac (slika 16), čime smo došli do prostora gde se vrši finalno čišćenje peći.

Po završenom čišćenju gore pomenutih elemenata sve elemente namontirati na(u) peć obrnutim redosledom demontaže.

Prilikom mesečnog čišćenja u obavezi korisnika peći je i da skine sve dimovodne cevi (čunkove) koje se nalaze iza peći i iste očisti, a po potrebi očistiti i sam dimnjak. Zaprljane dimovodne cevi prouzrokuju nepravilan rad peći, zaprljanost stakla i prepunjavanje čašice.

Kada se peć ne koristi preko letnje sezone potrebno je jednom u 15 dana uključiti peć na prekidaču on/of u trajanju od desetak sekundi i zatim je isključiti na isti način, iz razloga da ne bi pumpa zaribala zbog kamenca u vodi.

Posle duže upotrebe, može se dogoditi da se otkaçi odnosno odvoji staklena pletenica za zaptivanje (na vratima, poklopcu za čišćenje, čašici za sagorevanje, u peći gde se montira poklopac iza pepeljare i na mestu gde se postavlja pepeljara). Staklena pletenica se lepi pomoću silikona otpornog na visoke temperature (na vratima i poklopcu ispod keramike), dok su ostale pletenice samolepljive (pljosnate) i nije potreban silikon za lepljenje, već ih zameniti drugom pletenicom istih karakteristika.

Staklene pletenice ne podležu redovnom servisu jer su potrošan materijal.

Nevraćanje čašice, poklopca za čišćenje i pepeljare pravilno i po uputstvu može da

prouzrukuje problem prepunjavanja i lošeg sagorevanja peleta. Ukoliko dodje do prepunjavanja čašice potrebno je odmah ugasiti kotao i nakon hlađenja izvršiti čišćenje kao što je objašnjeno u upustvu ili nazvati servisnu službu.

## TEHNIČKI PODACI

MODEL	12kW	18kW
dimenzije (VxŠxD)	1168x596x713mm	
priključak na dimnjak	sa zadnje strane Ø80mm	
visina od poda do ose dimovodnog priključka	490mm	
napon (50Hz)	230V	
snaga el.dela	500W**	
snaga peći (voda / okolina)	9 / 3 kW	14 / 4 kW
stepen iskorišćenja	90%	
količina vode u bojleru	46 l	
priključci za vodu	1"	
težina	216 kg	
emisija CO svedeno na 13% O <sub>2</sub>	0,03%	
gorivo	pelet	
temperatura izlaznih gasova	120°C	
potrošnja min	1,2 kg/h	
potrošnja max	4,1 kg/h	
potrebna promaja	2-12 Pa	

### \*\* Napomena:

Motor ventilatora izduvnih gasova snage 54W, motor dodavača peleta snage 45W, kao i upaljač od 350W. Upaljač je uključen samo pri paljenju peleti. Tokom rada peći pojedini motori rade u režimu koji je programiran fabrički. Takođe postoji i cirkulaciona pumpa snage 60 W koja se povremeno uključuje.

**RUKOVANJE**

Komandna tabla omogućava komunikaciju sa programatorom pomoću dirki. Displej i pokazivači (na LCD displeju) informišu operatera o radu peći.

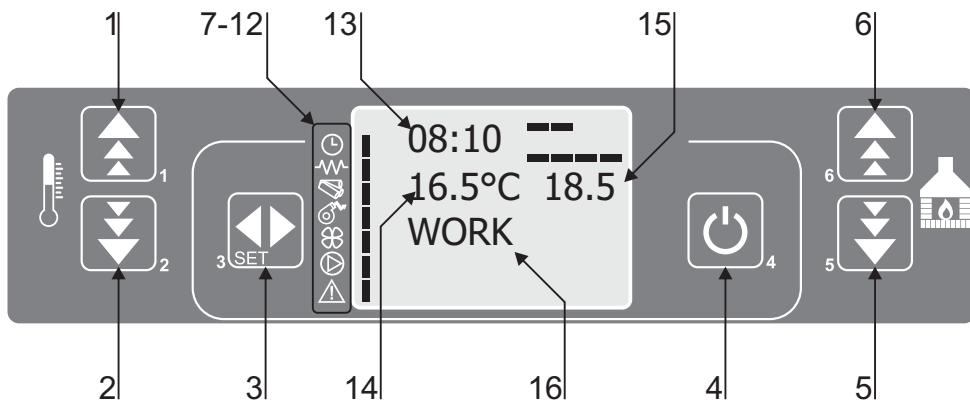
**Legenda:****Dirke:**

- 1 - povećavanje temperature i programske funkcije menjanja dana, vremena
- 2 - smanjenje temperature i programske funkcije menjanja dana, vremena
- 3 - promena programa SET
- 4 - ON/OFF uključivanje/isključivanje, izlaz iz programa
- 5 - smanjenje intenziteta grejanja
- 6 - povećanje intenziteta grejanja

**Displej centralnom delu komandne table:**

- 7 - sat - programiranje aktivno - 🕒
- 8 - grejač - grejač aktiviran - 🔥
- 9 - šematski prikaz peleta - dovod goriva aktivan - 📄
- 10 - turbina - ventilator izduvnih gasova aktivan - 🌀
- 11 - ventilator - ventilator svežeg vazduha aktivan - 🌀
- 12 - indikator alarma - ⚠️
- 13 - sat
- 14 - pokazatelj sobne temperature
- 15 - pokazatelj temperature vode
- 16 - informacije o radu peći

### Sastavni delovi peći:

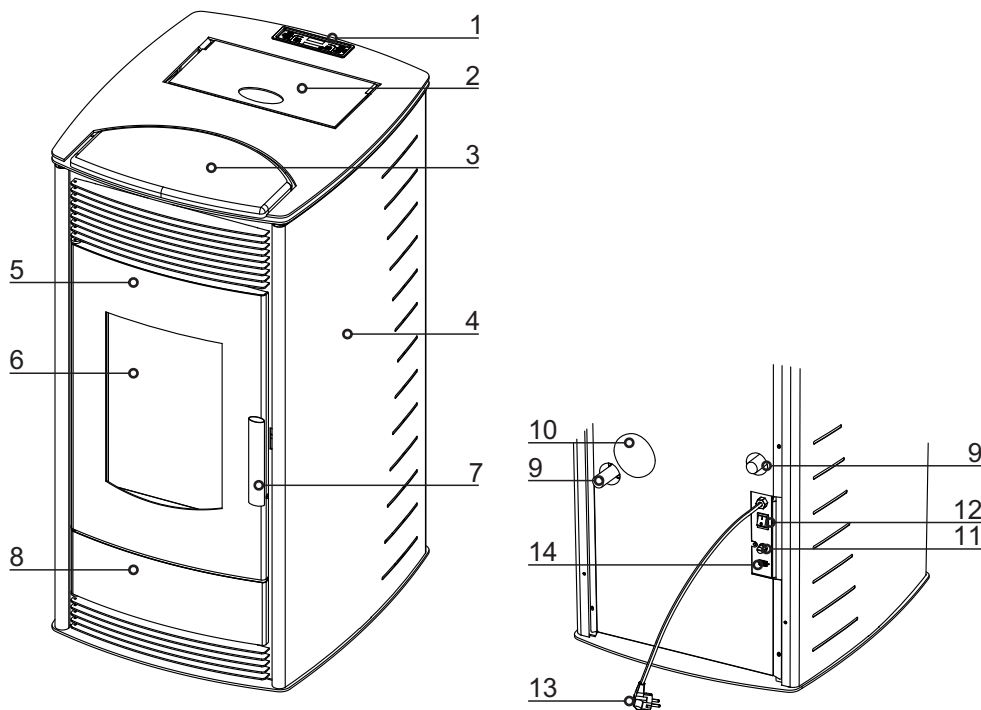

Slika 18

- 1 - displej
- 2 - vrata kontejnera za pelet
- 3 - keramička ploča
- 4 - bočna strana
- 5 - vrata ložišta
- 6 - staklo vrata ložišta
- 7 - ručica vrata ložišta
- 8 - vrata pepeljare
- 9 - dovod i odvod vode
- 10 - odvod dima
- 11 - termički prekidač
- 12 - prekidač za uključivanje/isključivanje
- 13 - priključni kabel za napajanje
- 14 - sonda za merenje temperature ambijenta



## 1. Stavljanje peći u pogon

Kada je peć priključena na el. izvor, prebacite strujni prekidač koji se nalazi sa zadnje strane peći u položaj I. Tada se na displeju pojavljuju sledeće poruke: vreme, sobna temperatura, vrednost inteziteta grejanja (od P1do P5) i **OFF**- peć nije u funkciji (slika 19).

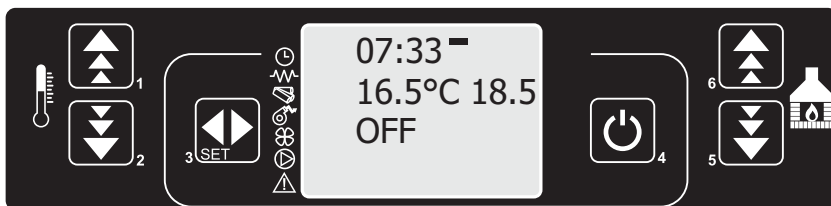

Slika 19

Dirku 4 (uključivanje) držite pritisnutu nekoliko sekundi. Promena poruke na displeju sa OFF na START označava početak rada peći (slika 20). Nakon toga se pojavljuju naizmenično poruke LOAD PELLETT i FIRE WAIT, što označava da je počelo punjenje peći peletomi njegovo ubacivanje u gorionik i da se očekuje paljenje vatre u ložištu (slika 21).

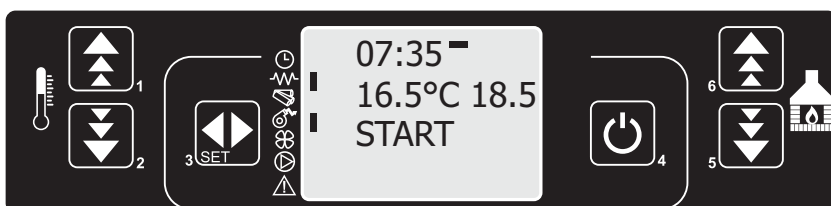

Slika 20

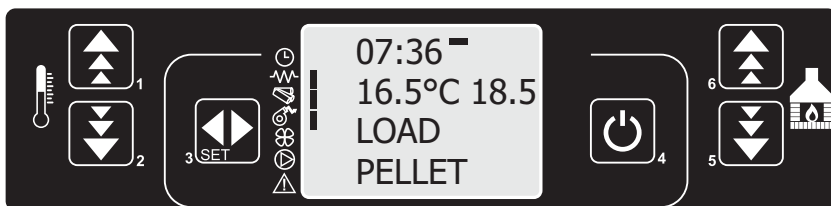

Slika 21

Kada dođe do paljenja plamena u gorioniku, gasi se upaljač i na displeju se pojavljuje poruka FLAME LIGHT (slika 22).

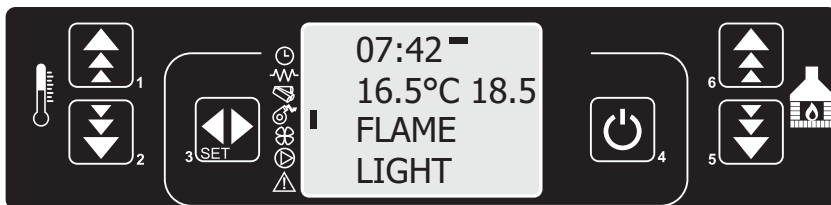

Slika 22

Po uspostavljanju stabilnog plamena, na displeju se pojavljuje poruka WORK (slika 23). Kada peć uđe u stabilan proces rada na svakih 20 min u trajanju od 40 sec dolazi do prestanka

ubacivanja peleta i čišćenja čašice gorionika od nesagorelog peleta što je praćeno porukom na displeju CLEANING FIRE-POT



Slika 23

## 2. Podešavanje intenziteta grejanja (snage grejanja)

Tasterom 6 bira se željeni intenzitet grejanja, što se može očitati na displeju gde se pojavljuje poruka SET OUTPUT i brojna vrednost od 01 do 05 (slika 24). Najveći inenzitet grejanja je na 05.

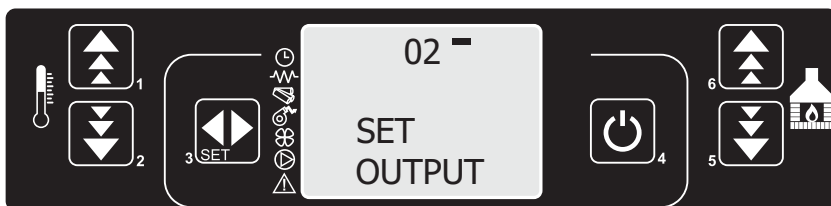

Slika 24

## 3. Podešavanje željene temperature

Željenu temperaturu prostorije u kojoj je peć možete podesiti pritiskom na taster 2 nakon čega će se na displeju pojaviti željena temperatura kao što je to prikazano na slici 25.

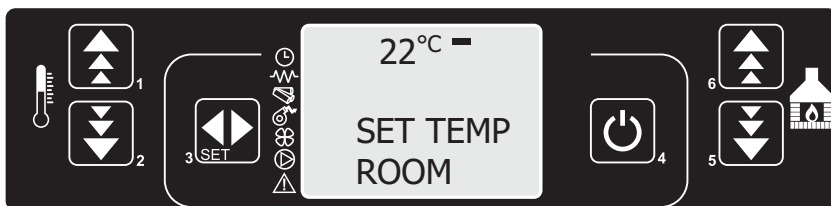

Slika 25

## 4. Podešavanje temperature vode u kotlu

Željenu temperaturu vode možete podesiti prilikom rada peći, pritiskom na taster 1, nakon čega će na displeju biti ispisano SET TEMP WATER, što je prikazano na slici 26. Temperatura vode se može podesiti do maksimum 80°C.

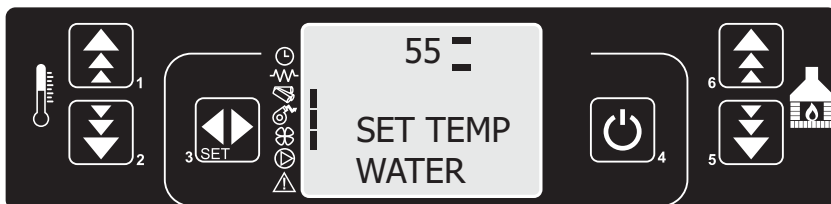

Slika 26.

## 5. Dostizanje željene temperature u toku rada

Nakon dostizanja zadate ambijentalne temperature, ili temperature vode u kotlu, peć prelazi u ekonomičan režim rada pri čemu se ostvaruju uštede u gorivu, a na displeju se pojavljuje poruka WORK MODULAT kao što je to prikazano na slici 27.

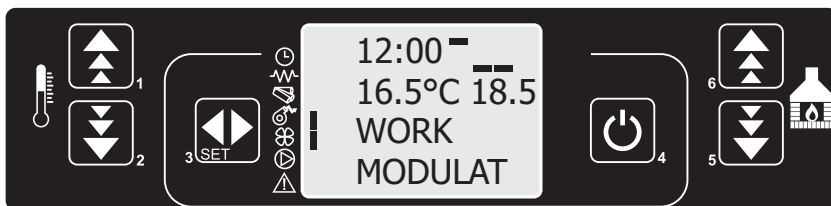

Slika 27.

## 6. Isključivanje peći

Peć se isključuje pritiskom na taster 4 u trajanju oko 2 do 3 sekunde. Dodavač prestaje sa radom, ventilator izduvnih gasova ostaje uključen još oko 10 min sve dok se temperatura izduvnih gasova ne spusti ispod zadate vrednosti, za to vreme se gasi plamen i snižava temperatura peći. Ova aktivnost je praćena porukom CLENING FINAL displeju, pri čemu su uključeni indikatori da je ventilator u radu, kao što je to prikazano na slici 28.

Po hlađenju peći, ventilator prestaje sa radom i na displeju se pojavljuje poruka OFF da je peć ugašena kao što je to prikazano na slici 29.

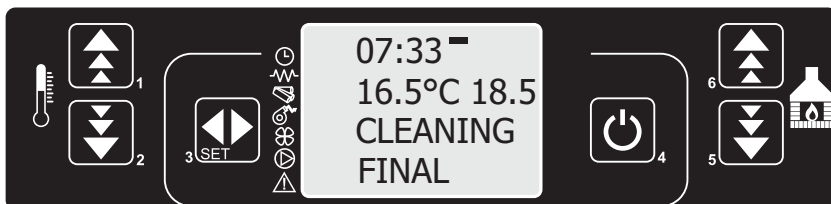

Slika 28.

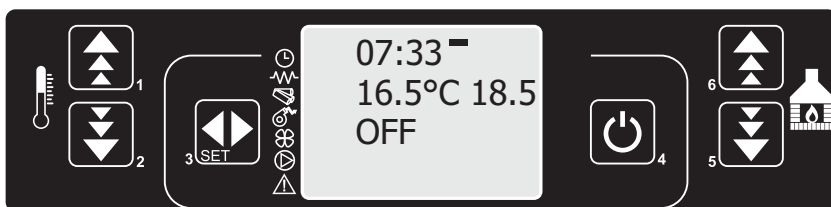

Slika 29.

Ponovno startovanje peći je moguće tek nakon spuštanja temperature ispod propisane.

### 6.1 Daljinsko upravljanje

Temperatura i kapacitet grejanja peći se mogu podešavati daljinskim upravljačem. Na njemu su simboli temperature (termometar) i znaci + i - (leva strana daljinskog upravljača), kao i simbol vatre sa znacima + i - (desna strana upravljača). Odgovarajući znak + služi za povećanje, a znak - za snižavanje vrednosti temperature i kapaciteta. Uz daljinski upravljač se ne isporučuje baterija. Koristiti baretiju P23GA (12V).

## 7. Podešavanje časovnika i datuma na displeju

Peć na pelet ima mogućnost paljenja i gašenja u toku dana i to se reguliše programima. Da bi se peć programirala potrebno je pre svega podesiti časovnik i datum na displeju komandne jedinice. Da bi se to uradilo potrebno je pristupiti meniju za podešavanje vremena i datuma. Pritisnuti taster SET i tasterom 5 doći do menija 01 kao što je prikazano na slici 30.

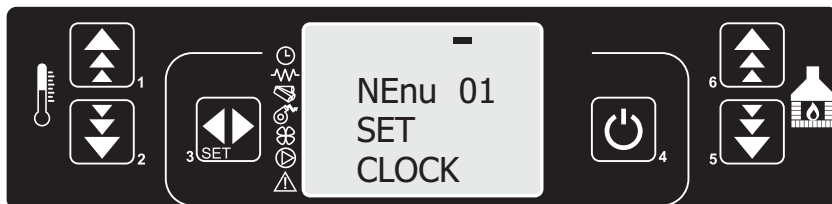

Slika 30.

Pritisnuti taster SET i tasterima 1 ili 2 podesiti tačan dan u nedelji (MONDAY, TUESDAY...) slika 31. Pritisnuti taster SET i dirkama 1 ili 2 podesiti sate na časovniku slika 32.

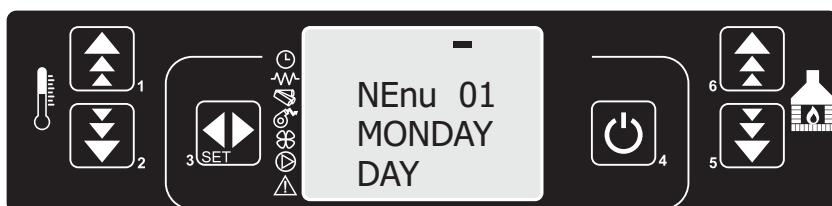

Slika 31.

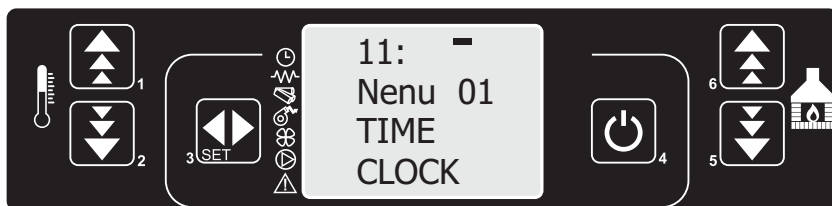

Slika 32.

Pritisnuti taster SET i tasterima 1 ili 2 podesiti minute slika 33.

Pritisnuti taster SET i tasterima 1 ili 2 podesiti dan u mesecu slika 19

Pritisnuti taster SET i tasterima 1 ili 2 podesiti mesec u godini slika 20.

Pritisnuti taster SET i tasterima 1 ili 2 podesiti godinu slika 21.

Po završetku ovog podešavanja vratiti se u početni meni pritiskajući dugme 4.

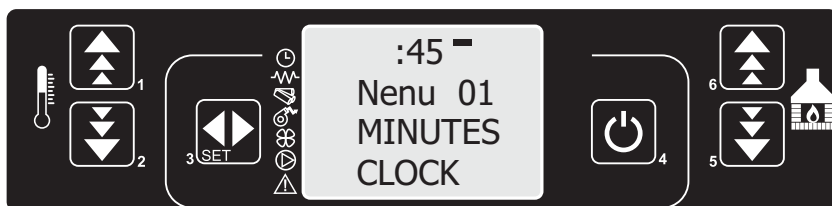

Slika 33.

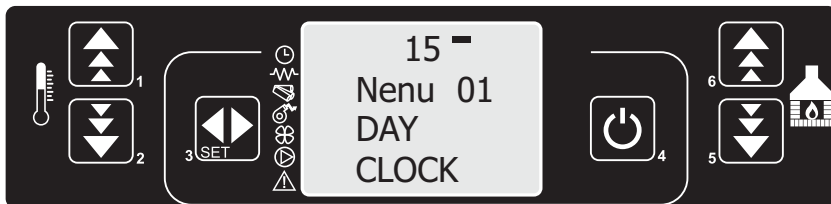

Slika 34.

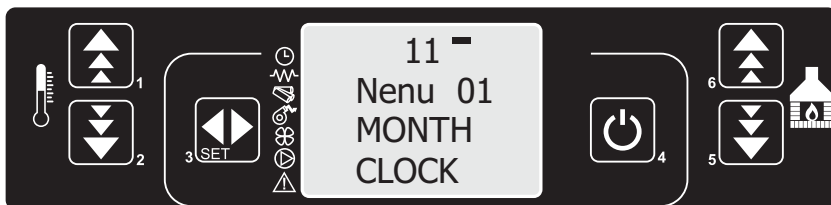

Slika 35.

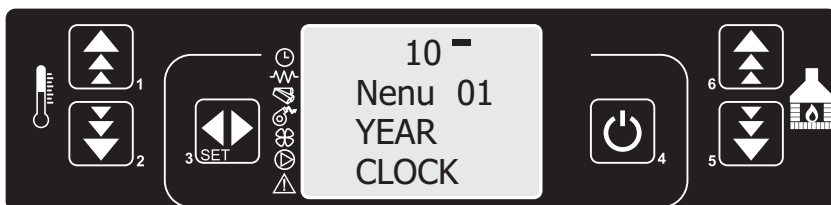

Slika 36.

## 8. Programiranje rada peći

Postoje 3 vrste programiranja peći:

- Dnevno programiranje
- Nedeljno programiranje
- Vikend programiranje

U sledećem tekstu će biti opisano svako pojedinačno programiranje.

### 8.1 Dnevno programiranje

Peć se može po želji dva puta paliti i gasiti i to se reguliše programima uz napomenu da je potrebno dovoljno vreme između gašenja i novog paljenja da se peć ohladi. Pre svega potrebno je podesiti vreme i datum (kao što je to opisno u poglavlju 6) . Od ove radnje zavise kasnije funkcije uključivanja i isključivanja peći, pa zato podesite tačno vreme. Pritisnuti taster SET i tasterom 5 ući u meni 02 kao što je prikazano na slici 37.

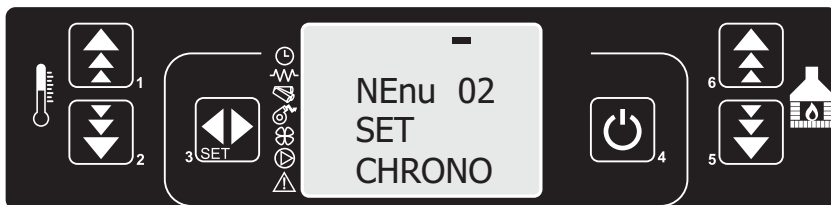

Slika 37.

Pritisnuti dirku SET, prikaz na displeju je kao na slici 38.

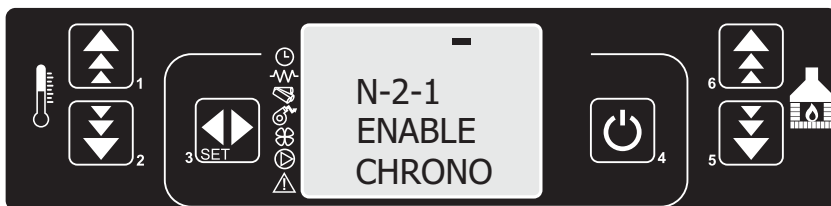

Slika 38.

Pritisnuti dirku SET, prikaz na displeju je kao na slici 39. Pritiskom na taster 1 uključujemo hronometar (**on**) kao što je prikazano na slici 40.

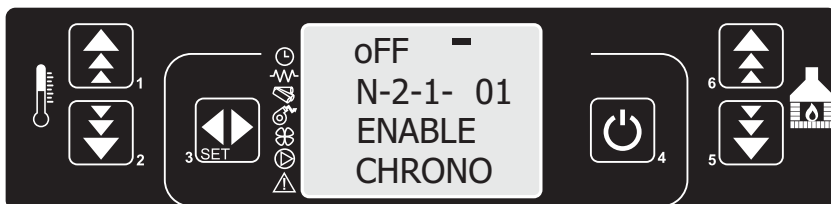

Slika 39.

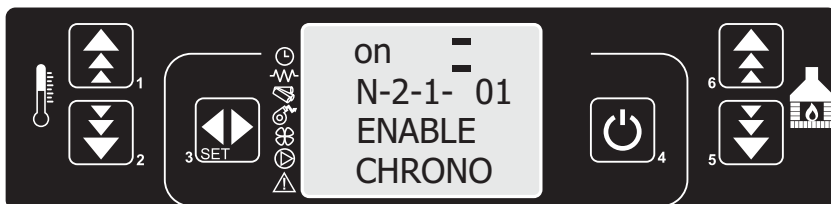

Slika 40.

Pritisnuti taster 4 a zatim taster 5 na displej će izgledati kao što je to prikazano na slici 41.

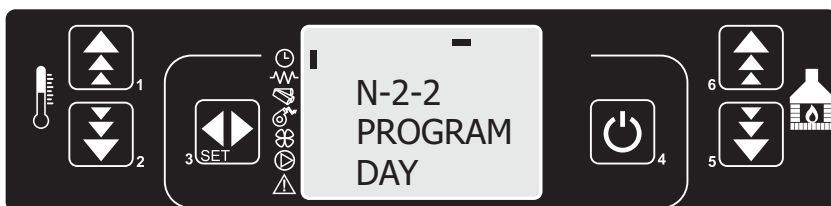

Slika 41.

Pritisnuti dirku SET pa dirku jedan i aktivirati dnevno programiranje (On) kao što je prikazano na slici 42.

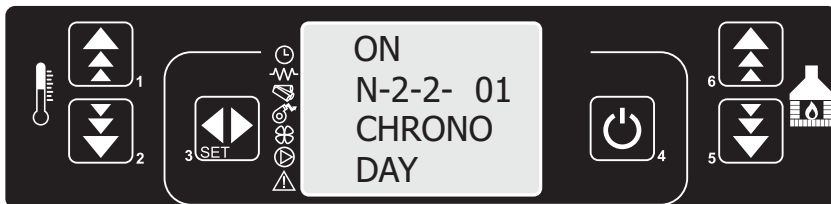

Slika 42.

Pritisnuti 2 puta dugme SET i prikaz na displeju će izgledati kao na slici 43. Sa tasterima 1 ili 2 podešava se vreme prvog paljenja peći u toku dana. Pritiskom tastera SET displej će izgledati kao na slici 44 i tasterima 1 ili 2 se podešava vreme prvog gašenja peći.

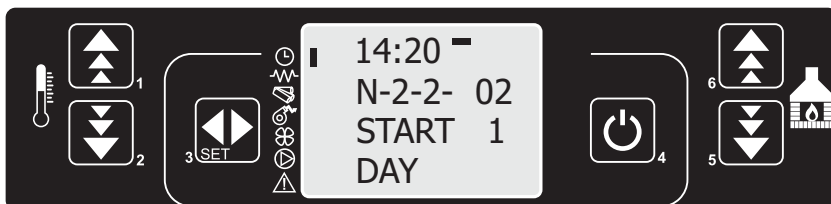

Slika 43.



Slika 44.

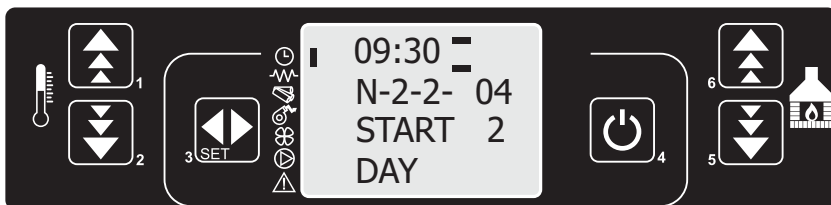

Slika 45

Pritiskom na taster SET prelazi se na podešavanje drugog programa. Sa tasterom 1 podešavamo vreme paljenja peći (slika 45). Pritiskamo taster SET i podešavamo vreme gašenja peći (slika 46). Posle završenog podešavanja tasterom 4 se vraćamo u osnovni meni i na displeju će se pojaviti indikator da je programiranje aktivno.



Slika 46.

## 8.2 Nedeljno programiranje

Nedeljni program raspolaže sa 4 programa (4 vremena gašenja i paljenja). Za svaki dan u nedelji, pojedinačno, mogu se ova 4 programa kombinovati tj. da li će neki od njih biti aktivan ili ne (OFF ili ON). Voditi računa da se pažljivo podese programi da ne bi došlo do preklapanja vremena paljenja i gašenja. Postupak za programiranje je sledeći: Prva 4 koraka pri programiranju su ista kao i pri podešavanju dnevnog programa (slike 37-40). Pritisnuti taster 4 a zatim dva puta taster 5 i displej će izgledati kao što je to prikazano na slici 47.



Slika 47.

Pritisnuti dirku SET pa dirku jedan i aktivirati nedeljno programiranje (On) kao što je prikazano na slici 48.

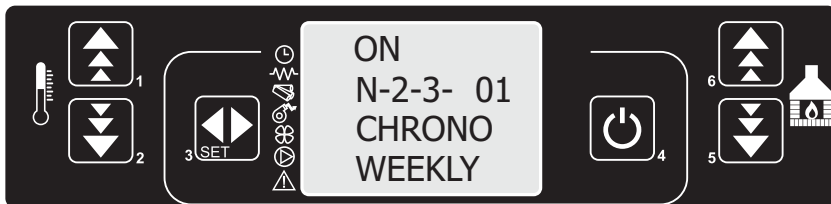

Slika 48.

Pritisnuti taster SET a zatim sa tasterom 1 podešavamo vreme startovanja rada peći u prvom programu, kao što je prikazano na slici 49. Isti postupak ponoviti i podesiti vreme gašenja peći u prvom programu slika 50.

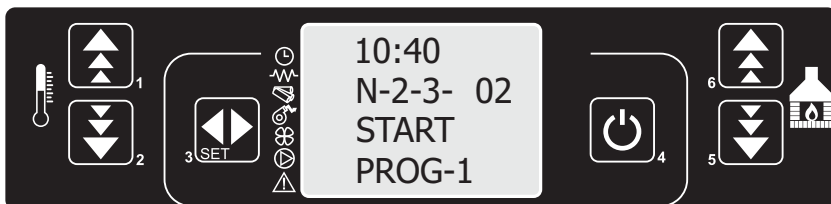

Slika 49.





Slika 50.

Pritisemo taster SET i sa tasterom 1 aktiviramo (ON) ili deaktiviramo (OFF) program 1 za odgovarajući dan u nedelji počev od ponedeljka pa do nedelje kao što je prikazano na slici 51 i slici 52. Prelazak iz dana u dan se vrši pritiskom na taster SET.

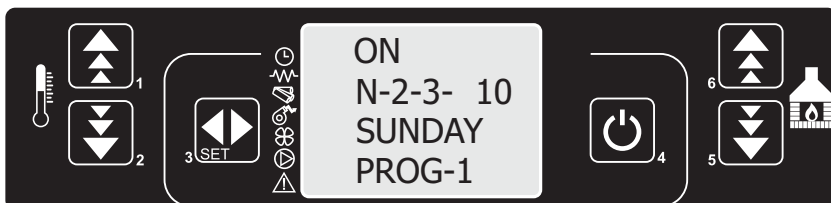

Slika 51.

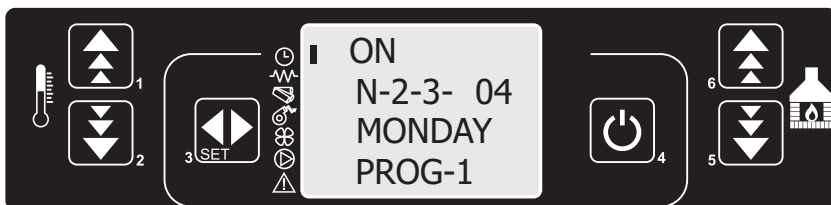

Slika 52.

Pritiskom na taster SET prelazi se na podešavanje drugog programa i njegovog aktiviranja za svaki dan u nedelji pojedinačno (na isti način kako je to urađeno za program 1). Isti postupak uraditi i za preostala dva programa (program 3 i 4). Indikator da je programiranje aktivirano biće prikazan na displeju.

**Napomena:** Deaktivirajte dnevni program ako želite da koristite nedeljno programiranje!

### 8.3 Vikend programiranje

Vikend programiranje omogućava programiranje, uključivanje i isključivanje peći, (dva puta u toku dana) tokom vikenda (subotom i nedeljom). Aktivirajte nedeljno programiranje samo ako su dnevno i nedeljno programiranje deaktivirani.

Prva 4 koraka pri programiranju su ista kao i pri podešavanju dnevnog programa (slike 22-25). Pritisnuti taster 4 a zatim tri puta taster 5 i displej će izgledati kao što je to prikazano na slici 53.



Slika 53.

Pritiskom na dugme SET aktiviramo vikend program kao što je prikazano na slici 54.

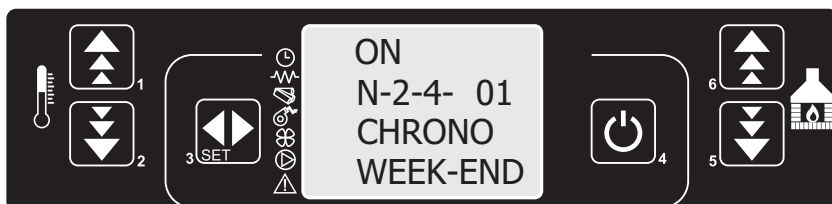

Slika 54.

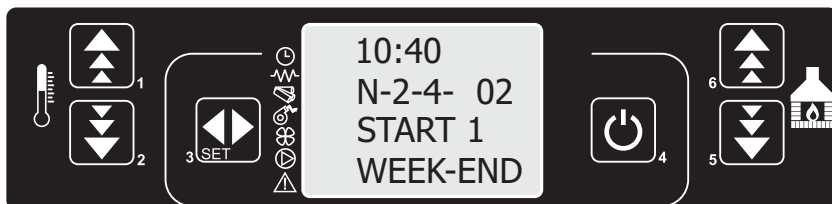

Slika 55.

Pritiskom na taster SET a zatim tasterom 1 podešavamo vreme prvog paljenja peći kao što je prikazano na slici 55. Ponovnim pritiskom na taster SET i sa tasterom 1 podešavamo vreme gašenja peći i displej će izgledati kao na slici 56.

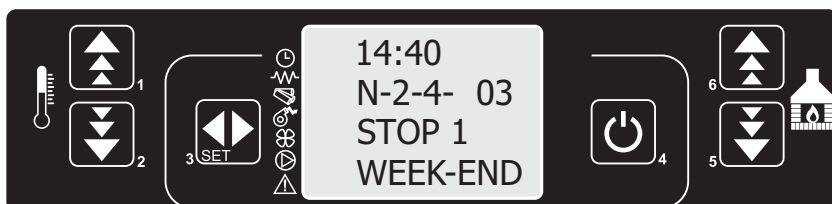

Slika 56

Isti postupak je i za programiranje drugog vikend programa slika 57 i 58.

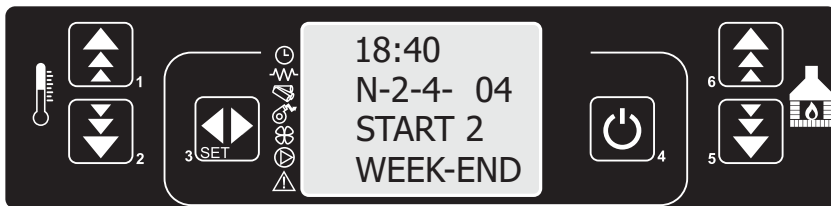

Slika 57



Slika 58

Posle ovih podešavanja se vraćamo u glavni meni pritiskanjem na dirku 4.

## 9. Alarmi

Nepravilnosti u radu su praćene zvučnim oglašavanjem alarma i pojavom poruka na displeju koje su vezane za nastalu nepravilnost. Nepravilnost u radu može nastupiti usled više temperature izlaznih gasova od propisanih, nepravilnog rada zbog teperaturne sonde aspiratora, kada je došlo do smetnje u odvodu dima, u slučaju da se pelet ne upali u toku faze paljenja, u slučaju nestanka peleta ,u slučaju nestanka el.energije, u sluēaju gašenja peći.

Prilikom prvog uključivanja peći na prekidaču O/I, na zadnjoj stani peći, ili prilikom nestanka struje, može se uključiti alarm kao što je prikazano na slici 59.

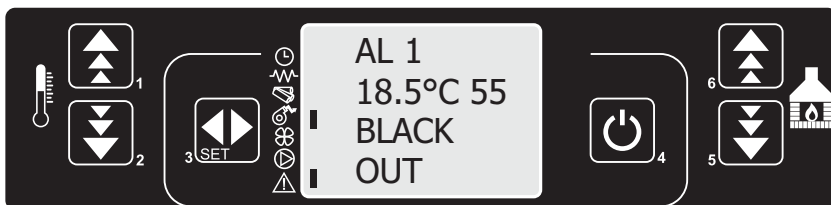

Slika 59.

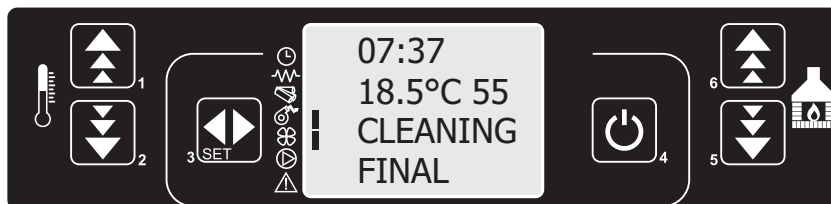

Slika 60.

Potrebno je poništiti alarm pritiskom na taster 4 u trajanju od par sekundi, pa će displej izgledati kao na slici 60. Tom prilikom se uključuje ventilator i počinje pročišćavanje peći u trajanju od 10 min. Posle završetka tog procesa displej će izgledati kao na slici 61 i peć će biti spremna za ponovni start.

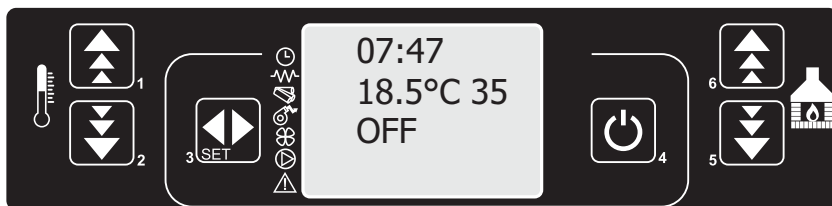

Slika 61.

- U slučaju da se pelet nije u startu upalio pojavljuje se poruka **ALARM NO FIRE**. Ovo je najčešća pojava pri PRVOM startovanju peći kada je dodavač peleta prazan. Poništite alarm držanjem tastera 4 (**svi alarmi se poništavaju tasterom 4**) i ponovo startujte peć.

Do pojave ne paljenja može doći i u slučaju da je pelet lošeg kvaliteta ili je vlažan. Do nepaljenja može doći i u slučaju da su strain predmeti (plastika, komadi , drveta, nečistoća...) onemogućili prolazak peleta iz rezervoara u dodavač. Ukoliko je sve prethodno navedeno u redu, greška je u upaljaču, pa kontaktirajte servis.

- Alarm sonde koja meri temperaturu izduvnih gasova. Pojavljuje se poruka **ALARM SOND**. Javlja se u slučaju kvara sonde ili ako nije priključena. Tokom uključenja alarma peć počinje sa procedurom gašenja. U ovom slučaju kontaktirajte servis.

- Ukoliko temperatura izlaznih gasova poraste iznad propisane temperature (280°C) pojavljuje se poruka **ALARM HOT TEMP**. I u ovom slučaju peć se gasi. Ukoliko posle pokušaja ponovnog uspostavljanja normalnog režima rada, imamo isti alarm, kontaktirajte servis.

- Ukoliko postoji smetnja u odvodu dima, na displeju se očitava **ALARM DEP**. Proveriti da li je došlo do fizičkog prekida odvoda dima u dimnjaku.

- Ukoliko sonda na dodavaču peleti registruje veću temperaturu od dozvoljene očitava se **ALARM SIC** zaustavlja se rad dodavača (spirale) peleta i peć se isključuje. U ovom slučaju po gašenju peći na termičkom prekidaču koji se sa zadnje strane peći iznad prekidača (slika 3 pozicija 15), izvršiti intervenciju odvijanjem poklopca termičkog prekidača i pritiskom na cilindrični pipak, čime se termički prekidač vraća u radni položaj. Pokušajte ponovni start peći kada se za to stvore uslovi.

- Ukoliko se pojavi kvar na ventilatoru izduvnih gasova očitava se **ALARM FAN** i automatski se peć gasi. U ovom slučaju kontaktirajte servis.

- Ukoliko nestane el. energije tokom rada očitava se **ALARM COOL FIRE**. Po uspostavljanju normalnog snabdevanja el.energije, peć isključite i ponovo startujte.

#### NAPOMENA:

KONTROLA KVALITETA SVAKE PEĆI ZAHTEVA NJENO PALJENJE I TESTIRANJE KROZ SVE REŽIME RADA. ZATO JE MOGUĆE DA SE U MAGACINU PELETA I DODAVAČU PELETA NAĐE ZAOSTALI PELET.

## GARANTNA IZJAVA

MBS izjavljuje da će peć besprekorno funkcionisati ukoliko se pridržavate datih uputstava. Obavezujemo se da ćemo obezbediti rezervne delove i servisirati peć ukoliko dođe do smetnji u radu nastalih u garantnom periodu i otkloniti smetnje u radu u periodu ne dužem od 45 dana od prijave kvara. Ukoliko u navedenom roku ne izvršimo obavezu otklanjanja uzroka nepravilnog rada, imate pravo na zamenu peći novim proizvodom. Garancija važi od dana kupovine peći što se dokazuje ispravno popunjenim garantnim listom.

### **Garancija za ovaj proizvod je 25 meseci.**

Garancija ne pokriva štete nastale dejstvom atmosferskih, mehaničkih, elektrohemijskih procesa, ne pridržavanja uputstva, loših uslova skladištenja i neadekvatnog transporta. Takođe ukoliko su štete nastale dejstvom više sile (udar groma, poplave, požar...), strujnog udara ili neadekvatnih uslova rada, garancija ne važi. Delovi koji su podložni trošenju i habanju tokom rada nisu predmet garancije, a to su zaptivke i staklene pletenice.

Zaštitna boja i lakirani delovi peći tokom rada menjaju boju što je prirodna osobina primenjenih materijala, tako da nisu predmet garancije.

Molimo Vas da prijavite smetnje u radu, obaveštavanjem servisa MBS usmenim ili pisanim putem (kontakti su dati na poslednjoj strani uputstva). Garancija prestaje da važi ukoliko se ne pridržavate datog uputstva, nestručno rukujete radom peći, vršite nestručne intervencije ili ugradite delove koji ne odgovaraju originalnim.

Prilikom prijave nepravilnosti pozovite se na podatke iz garantnog lista koji mora biti uredno popunjen.

Garancija na proizvod ne važi ako usled korišćenja neodgovarajućeg peleta (neodgovarajućih dimenzija ili karakteristika - prečnik, dužina, vlažnost, prašina) ili peleta u kome se nalaze strana tela, nastanu smetnje koje utiču na rad proizvoda (na zaglavljivanje dozera, oštećenje motoreduktora).

Svaki dolazak servisera za reklamacije koje ne podležu garanciji će se naplaćivati po službenom cenovniku servisa.

Proizvođač ne prihvata bilo kakvu direktnu ili indirektnu odgovornost zbog:

- Slabog održavanja
- Nepoštovanja uputstva
- Korišćenja u suprotnosti sa sigurnosnim merama
- Instalacije (elektične i hidrauličke) koje nisu po važećim standardima u toj zemlji
- Ugradnje od strane nekvalifikovanih i neobučениh osoba
- Za izmene i popravke za koje nije odgovoran proizvođač
- Korišćenja neoriginalnih delova.
- Nepredvidljivih događaja - više sile.
- Upotrebe peleta koji nisu odobreni od strane proizvođača.

## SEMA ENERGETIKE PEĆI

1. Ventilator za konvekciju
2. Pumpa
3. Motor dozera peleta
4. Ventilator izduvnih gasova
5. Enkoder
6. Senzor pritiska

7. Kontrolna jedinica
8. Upaljač
9. Termometar sobne temperature
10. Termometar izduvnih gasova
11. Termometar vode u kotlu

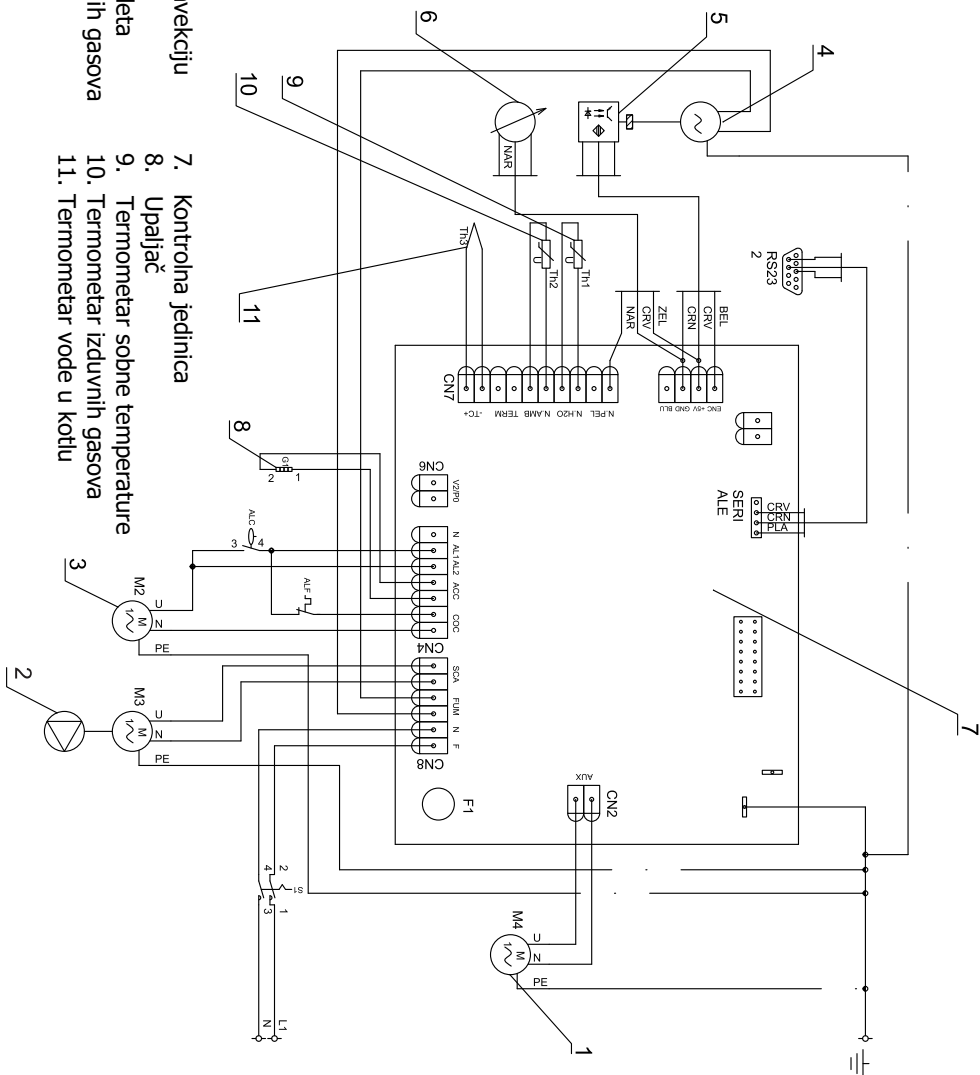



**AD "Milan Blagojević" Smederevo**

Đure Strugara 20  
11300 Smederevo  
Srbija

tel: 026 633 600

026 633 601

fax: 026 229 941

e-mail: [servis@mbs.rs](mailto:servis@mbs.rs)

[www.mbs.rs](http://www.mbs.rs)

